

BeoVision 9

Handleiding

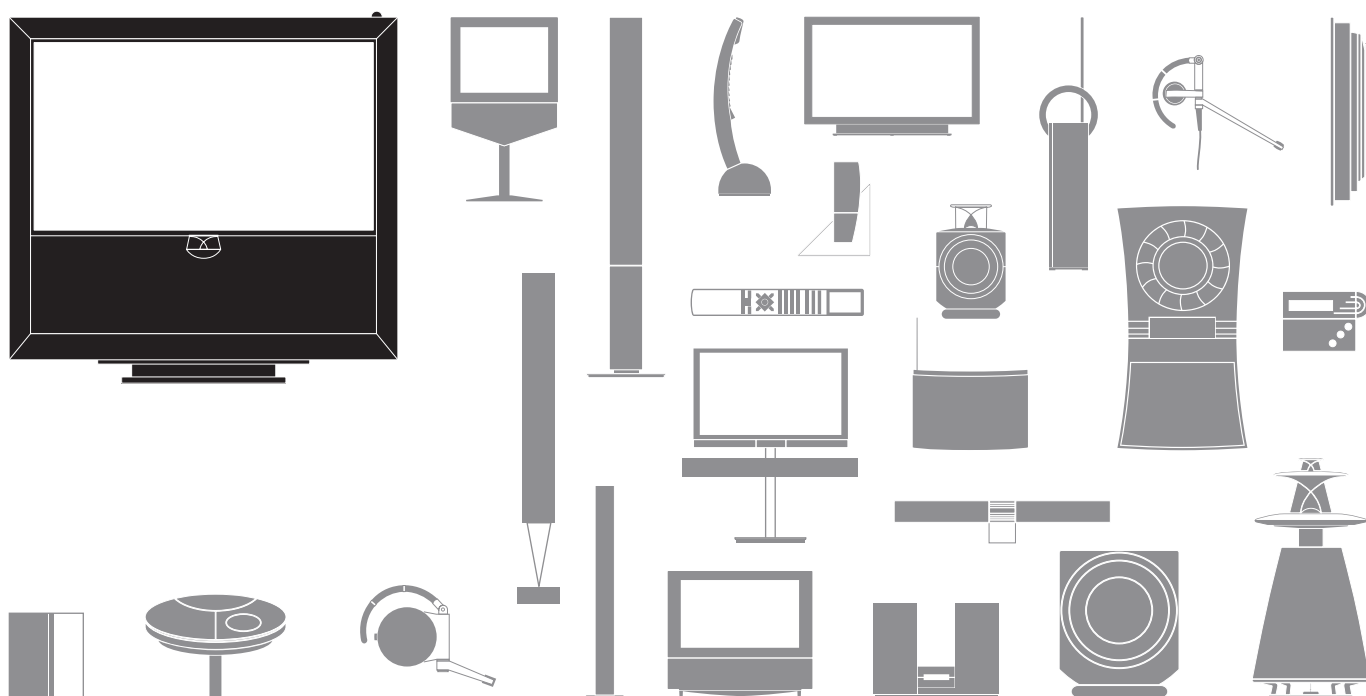

Waarschuwingen

- Controleer of het product is geïnstalleerd, opgesteld en aangesloten volgens de instructies in deze handleiding.
- Plaats uw product altijd op een stevige en vlakke ondergrond. Maak uitsluitend gebruik van door Bang & Olufsen goedgekeurde stands en muurbeugels om persoonlijk letsel te voorkomen!
- Zet geen voorwerpen boven op uw product.
- Stel het product niet bloot aan hoge luchtvochtigheid, regen of warmtebronnen.
- Het product is uitsluitend bedoeld voor gebruik binnenshuis in een droge woonomgeving. Gebruik het product bij een temperatuur tussen 10 en 35 °C en bij een hoogte van maximaal 1500 m.
- Plaats de tv niet in direct zonlicht, aangezien de gevoeligheid van de ontvanger van de afstandsbediening hierdoor kan afnemen.
- Zorg voor voldoende ruimte rond het product voor een goede ventilatie.
- Sluit de onderdelen van het systeem pas aan op de netstroom nadat u alle kabels hebt aangesloten.
- Probeer nooit de behuizing van het product open te maken. Laat dergelijke werkzaamheden over aan vakkundige servicemonteurs.
- Het product kan alleen volledig worden uitgeschakeld door het systeem van de netstroom te halen.



Geachte klant,

Deze handleiding bevat informatie over het dagelijkse gebruik van uw Bang & Olufsen-product en over het aansluiten en bedienen van externe apparatuur. Wij gaan ervan uit dat uw dealer uw product heeft afgeleverd, geïnstalleerd en ingesteld.

Op de website van Bang & Olufsen, www.bang-olufsen.com, kunt u meer informatie evenals veelgestelde vragen over uw product vinden.

Wij houden zo veel mogelijk rekening met de behoeften van de gebruikers bij het ontwerpen en ontwikkelen van Bang & Olufsen-producten. Daarom verzoeken wij u de tijd te nemen om ons over uw ervaringen met uw product te vertellen.

Bezoek onze website om contact met ons op te nemen:
www.bang-olufsen.com

of schrijf naar: Bang & Olufsen a/s
BeoCare
Peter Bangs Vej 15
DK-7600 Struer

of fax naar: Bang & Olufsen
BeoCare
+45 9785 3911 (fax)

Inhoud

4	Televisiekijken
6	Teletekst
8	HDR – Onderbreken en terugspelen
10	HDR – Opnamen
12	Toegang tot de BeoMaster 5
15	BeoLink
25	Geavanceerd gebruik
43	Installatie – setup

Technische gegevens, functies en het gebruik van deze functies kunnen zonder voorafgaande kennisgeving worden gewijzigd.

Hoe uw afstandsbediening gebruiken

U kunt uw televisie zowel met de Beo5 als met de Beo4 bedienen. De instructies in deze handleiding zijn voornamelijk toegespitst op de Beo5.



Beo5-bediening



-  **TV** Soft-knop, raak scherm aan om te selecteren*¹
Een bron inschakelen of een functie selecteren
-  Teruggaan naar vorige Beo5-schermen
-  **SCÈNE**-knoppen weergeven, zoals Zones of Luidspreker
Druk nogmaals om terug te keren
-  **+** Cijfers weergeven om een kanaal of opname te selecteren
Druk nogmaals om terug te keren
-  **STOP** Teruggaan naar vorige menu's of één keer drukken om weergave te onderbreken en twee keer om te stoppen
-  **PLAY** Weergave starten
-  **BACK** Menu's volledig afsluiten
-  **Kleurspecifieke functies selecteren***²
Druk op het volumewiel naast de kleur
-  **Draaien om het volume te regelen**
Snel linksom draaien om het geluid uit te schakelen
-  **GO** Op de middelste knop drukken om instellingen te bevestigen en op te slaan
-  **< >** Door schermmenu's bladeren
-  **<< >>** Achterwaarts of voorwaarts zoeken
Opnamen
-  **< >** Door kanalen of opnamen bladeren
Ingedrukt houden voor continu bladeren
-  **Stand-by**

Beo4-bediening

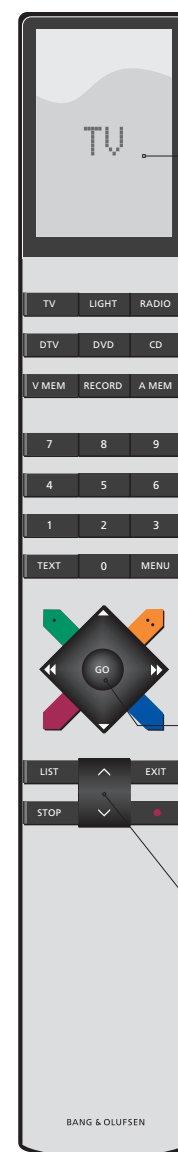

-  **TV** Het Beo4-display geeft de geactiveerde bron of functie weer
-  **TV** De tv inschakelen*³
-  **V MEM** De harddiskrecorder inschakelen
-  **RECORD** Tweemaal drukken om een opname te starten
-  **0-9** Kanalen selecteren en gegevens invoeren in schermmenu's
-  **MENU** Het hoofdmenu van de actieve bron weergeven
-  **TEXT** Teletekst inschakelen
-  **<< >>** Achterwaarts of voorwaarts zoeken of navigeren in menu's
-  **GO** Instellingen bevestigen en opslaan en weergave starten
-  **< >** Door kanalen bladeren of in menu's navigeren
Ingedrukt houden voor continu bladeren
-  **Kleurspecifieke functies selecteren**
-  **Volume regelen**
Druk op het midden van de knop om het geluid uit te schakelen
-  **LIST** Extra 'knoppen' op de Beo4 weergeven
Druk meermaals om 'knoppen' te wijzigen
-  **STOP** Teruggaan naar vorige menu's of één keer drukken om weergave te onderbreken en twee keer om te stoppen
-  **EXIT** Menu's afsluiten
-  **Stand-by**

Handige tips

¹***Over knoppen** Lichtgrijze knoppen geven aan dat u op tekst moet drukken in het display. Donkergrijze knoppen geven aan dat u op een fysieke knop moet drukken.

²***Gekleurde knoppen** Druk op het wiel naast de kleur om een gekleurde knop te activeren.

Huidige zone Geeft de huidige zone weer zoals ze werd genoemd tijdens het setupproces.
Soft-knoppen Afhankelijk van de geactiveerde bron verschijnen er verschillende soft-knoppen op het scherm. Raak het scherm aan om de functie te activeren.

³*Gemarkeerde knoppen kunnen opnieuw worden geconfigureerd tijdens het setupproces. Zie p. 47.

Mijn herconfiguratie:

TV _____

DTV _____

OPGELET! Algemene informatie over bediening met de afstandsbediening vindt u in de met uw afstandsbediening meegeleverde bedieningshandleiding.

U kunt films bekijken, opnemen en opslaan en naar verschillende bronnen luisteren, zoals de optionele harddiskrecorder, een aangesloten set-top box of een muzieksysteem.

Schermbereik en menu's

Informatie over de geselecteerde bron wordt getoond boven aan het scherm. Via menu's op het scherm kunt u instellingen wijzigen.

...	TV	of	V.MEM	Menu
Selecteer tv-zone	Schakel de tv in		Schakel harddiskrecorder in	Toon menu

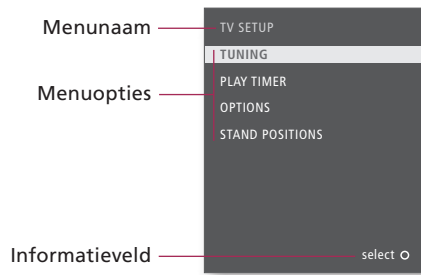

Navigeren in menu's

Wanneer er een menu op het scherm wordt weergegeven, kunt u navigeren door menuopties, instellingen weergegeven of gegevens invoeren.

< >	+	0-9	GO	[Colorful buttons]	BACK
Selecteer optie/instelling	Voer gegevens in		Open submenu/ sla instelling op	Selecteer optie	Sluit menu's af* ⁴

Belangrijk – ga voor meer informatie naar www.bang-olufsen.com

Afstandsbediening De instructies in deze handleiding zijn voornamelijk gebaseerd op de Beo5-afstandsbediening, maar u kunt de tv ook bedienen met de Beo4. Op de uitvouwpagina in deze handleiding vindt u een overzicht van de knoppen op de Beo5 en de Beo4. Algemene informatie over bediening met de afstandsbediening vindt u in de met uw afstandsbediening meegeleverde bedieningshandleiding.

⁴*OPGELET! Druk op **STOP** om naar vorige menu's terug te gaan.

Televisiekijken

Kies een tv-kanaal aan de hand van zijn nummer of schakel over op een ander kanaal of een andere bron. Stel het volume in, wijzig het geluidstype of de taal en draai de tv.

Activeer de tv-bron om deze functies te gebruiken

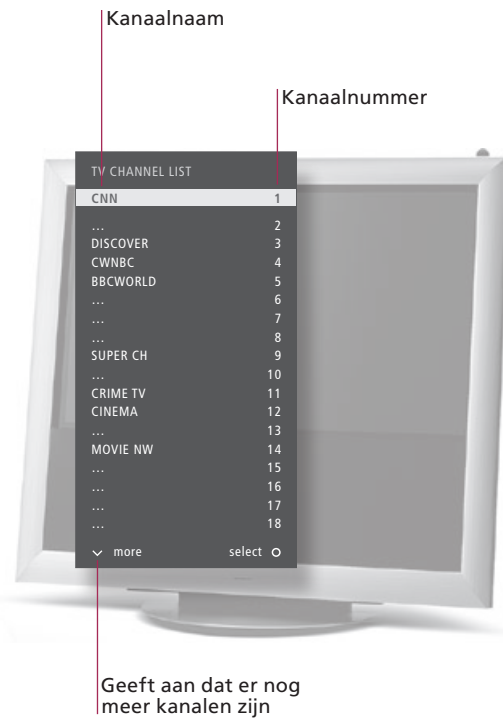

Geeft aan dat er nog meer kanalen zijn

Beo5-bediening



De tv inschakelen

Een tv-kanaal kiezen

Een kanalenlijst openen

Volume aanpassen

Rechtstreeks opnemen

Tijdens het opnemen kunt u ook een andere opname, bron of tv-kanaal bekijken.*¹

De tv draaien

Zie tweede bron

Verdeel het scherm om twee bronnen tegelijkertijd te bekijken.

De tv uitschakelen

De automatische kleurkalibratie kan automatisch starten.

Handige tips

¹*Rechtstreeks opnemen

U kunt geen nieuwe opname starten als er al een opname bezig is of als de optionele harde schijf vol staat met beveiligde opnamen. U kunt ook niet naar een STB-programma kijken terwijl u er een ander opneemt.

Automatic Colour Management

Automatic Colour Management compenseert automatisch voor kleurwijzigingen op het scherm na ongeveer elke 100 uur gebruik. Schakel het systeem niet uit of koppel het niet los van de netspanning tijdens het kalibreren.



Beo4-bediening

TV	Druk					
	of			Vorige		
Selecteer		Activeer nummers	Selecteer kanaal	Selecteer vorig kanaal		
			of			
Houd ingedrukt voor kanalenlijst	Selecteer pagina	Selecteer kanaal				Bevestig
Pas het volume aan. Draai snel linksom om het geluid uit te schakelen.		Draai het wiel linksom of rechtsom om het geluid weer in te schakelen.				
Opnemen	Opnemen	STOP	STOP			
Start opname		Stop opname				
	Stand		of		of	Positie 1...9
Druk	Druk	Draai de tv				Selecteer positie* ²
P-and-P	DVD	Verwisselen				
Druk	Selecteer bron	Verwissel het beeld				
	Druk					

TV	Druk			
	of			
Selecteer		Selecteer kanaal	Vorig kanaal	
		of		
Houd ingedrukt om te activeren	Selecteer pagina of kanaal en bevestig			
Pas het volume aan	Druk op het midden van de knop om het geluid uit te schakelen			
RECORD	STOP			
Druk tweemaal om te starten	Druk tweemaal om te stoppen			
LIST		of		
Selecteer STAND	Draai de tv		Selecteer positie* ²	
LIST	DVD			
Selecteer P-AND-P	Selecteer bron	Verwissel het beeld		
	Druk			

Tweede bron U kunt tot twee videobronnen weergeven. Met **Verwisselen** kunt u het linker- en rechterbeeld van plaats verwisselen. Met **BACK** kunt u de functie afsluiten en naar de bron aan de linkerkant gaan. U kunt ook gewoon de bron kiezen waar u naartoe wilt gaan. Zie ook p. 50 voor informatie over HDMI-bronnen.

²***Tv-posities** **Positie 1** is de uiterst linkse positie, **Positie 9** de uiterst rechtse.

OPGELET! Om de standfunctie te kunnen gebruiken, moet u de stand eerst kalibreren, zie p. 53. Zie p. 56 voor informatie over het instellen van de standaardposities waarnaar de tv moet draaien.

Teletekst

Bedien teletekst via de menubalk boven aan de teletekstpagina of met de pijltjestoetsen op uw Beo5.

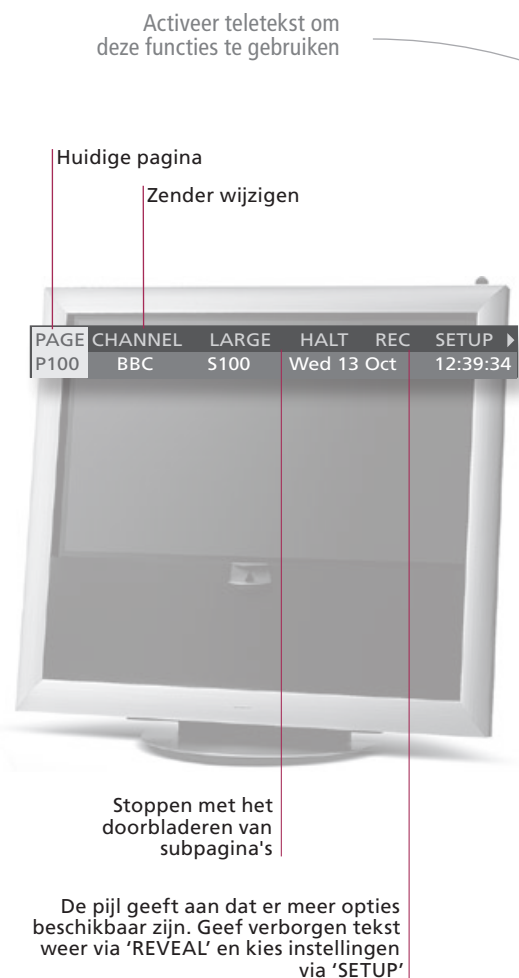

Beo5-bediening

Teletekst openen

Open de startpagina van teletekst.

Naar pagina's gaan

Open de teletekstpagina's die u wilt zien.

De teletekstdienst wijzigen*¹

Open teletekstpagina's van andere zenders.

Stop bladeren door subpagina's

Verborgen berichten weergeven

... en dergelijke.

MEMO-pagina's creëren

Voor de teletekstdienst van elk kanaal zijn negen MEMO-pagina's beschikbaar.*²

Een MEMO-pagina weergeven

'MEMO' is alleen beschikbaar als u MEMO-pagina's hebt opgeslagen.

Een MEMO-pagina verwijderen

Teletekst sluiten

Sluit de teletekstfunctie.

Verklarende woordenlijst

Beo5- teletekstaanwijfsfunctie Met de binnenste pijltjestoetsen op de Beo5 kunt u navigeren door paginaverwijzingen in een teletekstpagina. Ga naar een pagina waarnaar wordt verwezen door te drukken op de **middelste** knop en keer terug door op **BACK** te drukken.

¹*Teletekstdienst Elk kanaal biedt zijn eigen teletekstdienst. Schakel gemakkelijk tussen teletekstpagina's van verschillende kanalen.

MEMO-pagina's Sla een teletekstpagina op als een MEMO-pagina om deze snel te kunnen raadplegen.

Grote teletekst Om een teletekstpagina vergroot weer te geven, opent u teletekst, selecteert u 'LARGE' in de menubalk en drukt u meermaals op de **middelste** knop om te schakelen tussen de bovenste en onderste helft van de pagina en normale paginaweergave.



Beo4-bediening

Tekst					
Druk meermaals om de schermmodus te wijzigen					
0-9	of	<	◊	GO	
Selecteer pagina		Ga naar 'PAGE'	Selecteer pagina	Ga naar indexpagina's (100, 200, 300 ...)	
>	◊	GO	◊	GO	
Ga naar 'CHANNEL' of 'MEMO' en daarna naar 'CHANNEL'			Open kanalenlijst	Selecteer kanaal	Bevestig
STOP	of	< >	GO	◊	of
Stop bladeren		Ga naar 'HALT'	Druk	Selecteer subpagina	Herstart bladeren
< >	GO				
Ga naar 'REVEAL'		Bevestig			
0-9	< >	GO	GO	< >	GO
Selecteer pagina	Ga naar 'SETUP'	Bevestig	Sla huidige pagina op	Ga naar 'BACK'	Bevestig
< >	◊				
Ga naar 'CHANNEL' of 'MEMO'		Selecteer MEMO-pagina			
< >	GO	< >			
Ga naar 'SETUP'	Bevestig	Selecteer MEMO-pagina	Druk	Verwijder	
BACK					
Druk					

TEXT					
Druk					
0-9	of	◄	◊	GO	
Selecteer pagina		Ga naar 'PAGE' en selecteer	Index-	pagina's	
►►	◊	GO	◊	GO	
Ga naar 'CHANNEL' of 'MEMO' en daarna naar 'CHANNEL'			Druk, selecteer kanaal en bevestig		
STOP	◊	of	0-9	GO	
Stop bladeren	Selecteer subpagina en herstart bladeren				
◄►	GO				
Ga naar 'REVEAL'		Bevestig			
0-9	◄►	GO	GO		
Selecteer pagina	Ga naar 'SETUP'	Bevestig en sla op			
◄►			◊		
Ga naar 'CHANNEL' of 'MEMO'		Selecteer MEMO-pagina			
◄►	GO	◄►			
Ga naar 'SETUP'	Druk	Selecteer pagina	Druk tweemaal		
EXIT					
Druk					

²***Teletekstondertitels** Als u beschikbare teletekstondertitels automatisch wilt weergeven wanneer u op een bepaald kanaal afstemt, kunt u de teletekstondertitels als MEMO-pagina 9 opslaan.

Dubbel scherm Druk wanneer teletekst is geactiveerd op **Tekst** om te wisselen tussen dubbel scherm en volledig scherm.

OPGELET! Als de tv via een Master Link-kabel is aangesloten op een andere tv, kunnen opgeslagen MEMO-pagina's niet worden gedeeld tussen deze tv's. MEMO-pagina's moeten handmatig worden opgeslagen op elke aangesloten tv.

HDR – Onderbreken en terugspelen

Met de optionele harddiskrecorder kunt u het huidige programma onderbreken, herhalen en hervatten. De tv blijft het programma tijdens het terugspelen opslaan, zodat u altijd het volledige programma kunt zien.

Het huidige kanaal wordt opgeslagen in een terugspeelbuffer van drie uur



Er worden 19 minuten opgeslagen in de terugspeelbuffer

Het huidige beeld loopt 5 minuten achter op het livesignaal



Beo5-bediening

Onderbreken

Onderbreek het programma op het huidige kanaal.

Terugspelen

Speel een onderbroken programma terug.

Naar een specifiek punt gaan

Voer een specifiek tijdstip in waar u naartoe wilt gaan in de bufferinhoud.

Vooruit of achteruit bladeren

Blader minuut per minuut achteruit of vooruit.

Vooruit of achteruit spelen

Druk nogmaals op de knop om de snelheid te wijzigen.

Terugspelen onderbreken

Terugspelen van de bufferinhoud onderbreken.

De terugspeelbuffer opslaan

Sla de bufferinhoud op de harddiskrecorder op.

Naar livesignaal of terugspeelmodus gaan

Schakel tussen het livesignaal en de terugspeelmodus.

Verklarende woordenlijst

Terugspelen Wanneer de tv een ander programma opneemt of een opname kopieert, kunt u een programma niet onderbreken of terugspelen. Bovendien kunt u programma's die door Macrovision zijn beveiligd tegen kopiëren niet onderbreken of terugspelen. Als u een programma gedurende drie uur onderbreekt, start de tv automatisch met terugspelen vanaf het punt waarop u het programma hebt onderbroken.













Langzaam terugspelen Langzaam achteruit terugspelen is niet mogelijk.

De terugspeelbuffer opslaan De inhoud van de terugspeelbuffer kopiëren naar de lijst 'INHOUD HARDE SCHIJF'. De inhoud vóór de begintijd van de opname zal worden verwijderd wanneer de tv wordt uitgeschakeld.

	Druk	Selecteer nogmaals de bron, bijvoorbeeld tv, om terug te keren naar het livesignaal
 of 	Speel terug	Speel langzaam terug, druk nogmaals om de snelheid te wijzigen
	0-9	Activeer nummers Selecteer punt
	Blader	
 of 	Achteruit	Vooruit
		Druk U kunt frame per frame vooruit of achteruit bladeren
	  	Zoek naar beginpunt Stop zoeken Activeer opslaan Bevestig opslaan
		Ga naar livesignaal Ga terug naar terugspeelmodus



Beo4-bediening

	Druk	Selecteer nogmaals de bron om terug te keren naar het livesignaal
 of 	Speel terug	Speel langzaam terug, druk nogmaals om de snelheid te wijzigen
0-9	Selecteer punt	
	Blader	
 of 	Achteruit	Vooruit
		Druk U kunt frame per frame vooruit of achteruit bladeren
	 	Zoek naar beginpunt Stop zoeken Druk tweemaal om te bevestigen
		Ga naar livesignaal Ga terug naar terugspeelmodus

Bron verwisselen U kunt op elk moment van de ene livebron (bv. TV.TUNER) overschakelen op een andere (bv. STB), maar na het wisselen wordt de bron die u verlaat niet langer in de buffer opgeslagen. In plaats daarvan wordt de nieuwe bron opgeslagen. Als u overschakelt op een niet-livebron, zoals een dvd, stopt de tv met het opslaan in de buffer en wordt het terugspelen beëindigd.

OPGELET! De inhoud van de terugspeelbuffer is niet beveiligd. Als de buffer vol is en u blijft er programma's in opslaan, dan wordt de oudste inhoud verwijderd. Als u de tv uitschakelt, wordt de inhoud van de buffer na 60 seconden verwijderd.

HDR – Opnamen

Gebruik de optionele harddiskrecorder om opnamen af te spelen die zijn opgeslagen op de harde schijf. Het afspelen van opnamen begint automatisch na een paar seconden.

Activeer de bron van de harddiskrecorder om deze functies te gebruiken

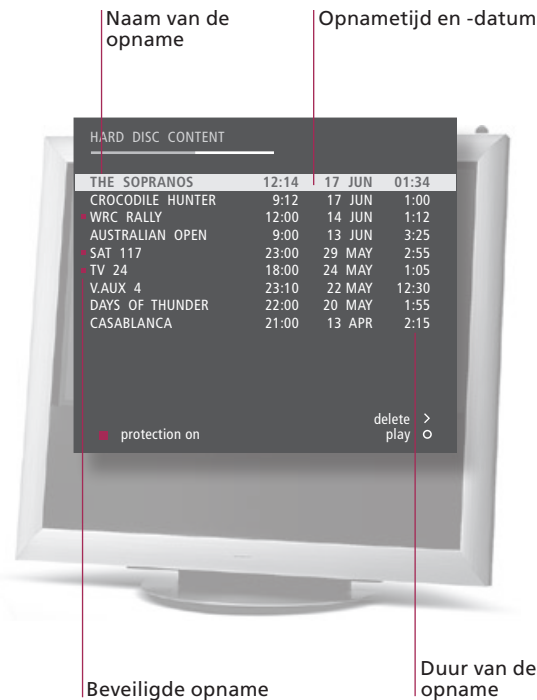

Beo5-bediening



De harddiskrecorder inschakelen

Het duurt tot 40 seconden om de recorder op te starten.

Een opname selecteren en afspelen

Afspelen onderbreken of stoppen

Onderbreek of stop de weergave van een opname.

Naar vorige of volgende gaan

Ga naar de vorige of volgende opname in een groep.

Naar een specifiek punt gaan

Voer een specifiek tijdstip in waar u naartoe wilt gaan in een opname.

Vooruit of achteruit bladeren of spoelen

Blader minuut per minuut achteruit of vooruit. Druk nogmaals op de knop om sneller te spoelen.

Door opnamen bladeren

Tijdens het afspelen kunt u een korte lijst van opnamen bekijken uit de gekozen groep.

De recorder uitschakelen

Verklarende woordenlijst

- Afspeelinformatie** Om afspeelinformatie weer te geven tijdens het afspelen, drukt u op de **middelste** knop. Om de informatie te verwijderen, moet u op **BACK** drukken of drie seconden wachten.
- Afspelen onderbreken en stoppen** Wanneer het beeld gedurende acht minuten ongewijzigd blijft, zal het scherm automatisch dimmen.
- Door opnamen bladeren** Geef tot vijf opnamen tegelijkertijd weer tijdens het afspelen. U kunt door opnamen in groepen bladeren als u 'FUNCTIENIVEAU' op 'GEAVANCEERD' hebt ingesteld en de opnamen in de vooraf gedefinieerde groepen hebt geplaatst. Zie p. 28 en 57 voor meer informatie.



Beo4-bediening

V.MEM

Selecteer de bron van de recorder. De laatst bekeken opname, de nieuwste opname of een gestarte opname begint automatisch af te spelen.

Menu **GO** **◀▶** **PLAY** of **■**
 Open het menu 'INHOUD HARDE SCHIJF'. Selecteer opname. Speel opname. Speel langzaam terug.

STOP **STOP** **◀▶**
 Onderbreek Stop. Blader in pauzestand frame per frame vooruit of achteruit.

◀▶
 Vorige/volgende

+ **0-9**
 Activeer nummers. Selecteer punt

◀▶ **■** **■**
 Blader vooruit/achteruit. Spoel achteruit/vooruit

GO **◀▶** **PLAY**
 Druk tweemaal. Selecteer opname. Speel opname

TV of **●**
 Verwissel bron. Schakel de tv uit

V MEM

Selecteer de bron van de recorder

MENU **GO** **◀▶** **GO**
 Open het menu 'INHOUD HARDE SCHIJF'. Selecteer en speel af

STOP **STOP**
 Onderbreek Stop

◀▶
 Vorige/volgende

0-9
 Selecteer punt

◀▶ **■** **■**
 Blader vooruit/achteruit. Spoel achteruit/vooruit

GO **◀▶** **GO**
 Druk tweemaal. Selecteer opname. Speel opname

TV of **●**
 Verwissel bron. Schakel de tv uit

Afspelen Als u een opname selecteert om af te spelen, hervat de tv het afspelen automatisch vanaf het punt waar u de laatste keer was gestopt toen dezelfde opname werd afgespeeld. Als u de opname tot het einde hebt bekeken, begint het afspelen vanaf het begin. Tenzij er andere instructies worden gegeven, speelt de tv de geselecteerde opname tot het einde af. Vervolgens wordt de opname onderbroken.

Traag afspelen Langzaam achteruit terugspelen is niet mogelijk.

OPGELET! U kunt het menu 'INHOUD HARDE SCHIJF' weergeven door de **middelste** knop ingedrukt te houden. De balk bovenaan geeft aan hoe vol de harde schijf is. Een rode stip geeft aan dat een opname beveiligd is. Meer informatie over beveiliging vindt u op p. 27.

Toegang tot de BeoMaster 5

Als uw tv is uitgerust met de optionele BeoMaster, kunt u BeoMaster-bronnen weergeven op het tv-schermb om toegang te krijgen tot N.Music, N.Radio, foto's en het internet.

Activeer de BeoMaster om deze functies te gebruiken



Beo5-bediening

Een BeoMaster-bron selecteren

Wanneer u het bronselectiemenu hebt geopend, kunt u kiezen uit verschillende mediabronnen.

Functie selecteren*¹

De menu-overlay geeft u snelle toegang tot welbepaalde functies.

De BeoMaster uitschakelen

Handige tips

¹***Menu-overlay** De menu-overlay geeft de opties weer die beschikbaar zijn voor de geselecteerde bron.



Beo4-bediening

PC
Druk

◊ GO
Selecteer bron

LIST GO
Selecteer PC

◊ GO
Selecteer bron

Menu
Toon menu-overlay

+ 0-9 of GO of BACK
Selecteer functie

MENU 0-9 of GO of EXIT
Toon menu-overlay en selecteer functie

TV of
Verwissel bron

●
Schakel de tv uit

TV of
Verwissel bron

●
Schakel de tv uit

Afstandsbediening Gebruik uw afstandsbediening om bronnen in en uit te schakelen, specifieke zenders of nummers te zoeken, toegang te krijgen tot extra functies en het volume te regelen.

OPGELET! Meer informatie over de BeoMaster vindt u in de handleiding die met uw BeoMaster werd meegeleverd.



- 16 BeoLink-systeem
- 18 Een audiosysteem aansluiten en instellen
- 20 Een BeoLink-systeem aansluiten en instellen
- 21 Uw televisie in een secundaire ruimte
- 22 Twee televisies in dezelfde ruimte



Als u een BeoLink-systeem hebt, kunt u alle aangesloten bronnen bedienen vanuit de primaire ruimte en de secundaire ruimten.

Bronnen in primaire of secundaire ruimten activeren

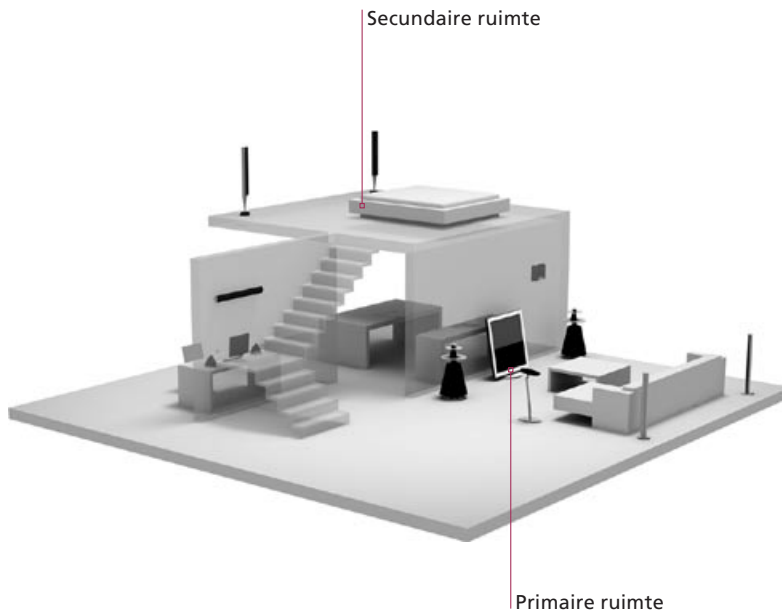

Beo5-bediening



Televisiegeluid op de audioluidsprekers

Luister naar geluid uit een tv-bron op de luidspreker van uw audiosysteem.

Audiogeluid op de tv-luidsprekers

Luister naar audiogeluid op de luidsprekers aangesloten op de tv.

Een bron aanwezig in één ruimte gebruiken

Activeer een bron in de primaire of secundaire ruimte vanuit een secundaire ruimte. Het brontype is alleen aanwezig in één ruimte.

Een bron in de secundaire ruimte gebruiken

Activeer een bron in de secundaire ruimte binnen een secundaire ruimte. Het brontype is aanwezig in beide ruimten.

Een bron in de primaire ruimte gebruiken

Activeer een bron in de primaire ruimte vanuit een secundaire ruimte. Het brontype is aanwezig in beide ruimten.

Stereogeluid in een secundaire ruimte

Als stereogeluid wordt geselecteerd in de secundaire ruimte, kunt u geen andere bronnen uit de primaire ruimte naar het systeem in de secundaire ruimte versturen.*¹

Handige tips

Opties	Om alle functies correct te gebruiken, moeten de producten ingesteld zijn op de juiste opties. Zie p. 18.
Bron primaire ruimte	Dit is de centrale bron van waaruit u geluid en beelden kunt verzenden naar bronnen in de secundaire ruimte.
Bron secundaire ruimte	Deze bron is geplaatst in de secundaire ruimte en via de bron kunt u geluid en beeld ontvangen via aangesloten bronnen in de primaire ruimte.
Audiosysteem	Alleen Bang & Olufsen-audiosystemen met Master Link ondersteunen integratie met de tv.



Beo4-bediening

...	TV	Selecteer audioluid-sprekerzone	Selecteer videobron
...	CD	Selecteer tv-luidsprekerzone	Selecteer audiobron
RADIO		Selecteer bron	Bedien de bron op de normale manier
TV		Selecteer bron	Bedien de bron op de normale manier
Link	TV	Druk	Selecteer bron Bedien de bron op de normale manier
TV	AV	DTV	Schakel de tv in Druk Selecteer bron in de primaire ruimte

LIST	TV	Selecteer AV ^{*2}	Selecteer videobron
LIST	CD	Selecteer AV ^{*2}	Selecteer audiobron
RADIO		Selecteer bron	Bedien de bron op de normale manier
TV		Selecteer bron	Bedien de bron op de normale manier
LIST	TV	Selecteer LINK ^{*2}	Selecteer bron Bedien de bron op de normale manier
TV	LIST	DTV	Schakel de tv in Selecteer AV ^{*2} Selecteer bron in de primaire ruimte

Wijzigingen in de opstelling in de secundaire ruimte

¹*Geluid Gewoonlijk wordt geluid afkomstig van een videobron uit de primaire ruimte, zoals een set-top box, in mono doorgegeven naar de secundaire ruimte. U kunt echter ook stereogeluid kiezen. Als u de producten in de secundaire ruimte naar andere kamers verplaatst, laat dan uw Beo5-afstandsbediening opnieuw configureren door uw Bang & Olufsen-dealer.

²*OPGELET! Als u AV en LINK wilt kunnen oproepen op de Beo4, moet u deze functies eerst toevoegen aan de functielijst van de Beo4. Zie de met uw Beo4 meegeleverde handleiding.

Om gebruik te maken van de mogelijkheden van een geïntegreerd audio-/ videosysteem, kunt u een compatibel Bang & Olufsen-audiosysteem aansluiten op de televisie via een Master Link-kabel.

1. Het audiosysteem aansluiten

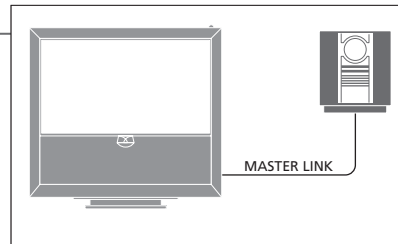

Sluit de beschikbare aansluitingen gemarkeerd met MASTER LINK op de tv en het audiosysteem op elkaar aan via een Master Link-kabel.

2. Optie instellen voor de tv

Als uw tv is opgesteld in een audio-/ videosysteem, stel deze dan in op de juiste optie. Schakel het volledige systeem eerst in stand-by en ga voor de tv staan.

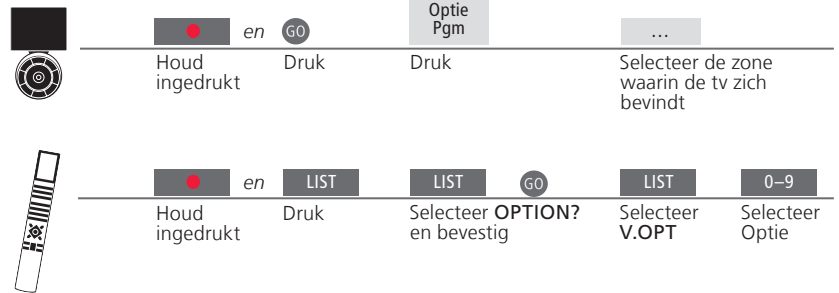

3. Optie voor audiosysteem instellen

Stel het audiosysteem in op de juiste optie. Schakel het volledige systeem eerst in stand-by en ga vervolgens voor het audiosysteem staan.

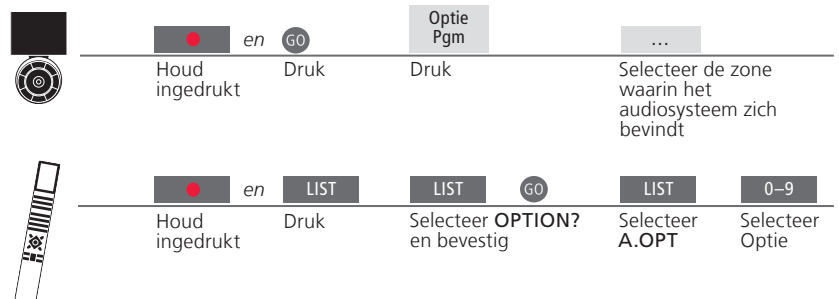

Handige tips

Tv- en audioluidsprekers

U kunt een cd op uw audiosysteem afspelen via luidsprekers aangesloten op de tv of een tv-kanaal aanzetten en het geluid naar de luidsprekers van het audiosysteem sturen.

Selectie van opties

Als u een Beo4-afstandsbediening hebt, kunnen de opties voor de tv 1, 2 of 4 zijn in een primaire ruimte en 5 of 6 in een secundaire ruimte. Opties voor het audiosysteem kunnen 0, 1, 2, 5 of 6 zijn. Zie ook p. 21.

U kunt uw audio-/videosysteem in één ruimte zetten of verdelen over twee ruimten met in de ene ruimte de tv en in de andere ruimte het audiosysteem met een set luidsprekers.

Opties selecteren

Om de juiste opties in te stellen met de Beo5-afstandsbediening, moet u de zone selecteren waarin uw product geplaatst is (zie p. 18). Het instellen van de juiste opties met de Beo4-afstandsbediening kunt u doen aan de hand van het optieoverzicht op deze pagina.

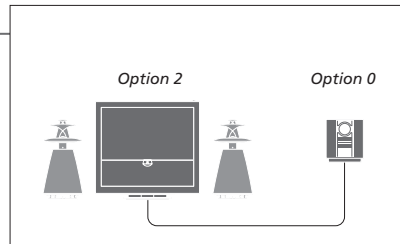

De tv en het audiosysteem staan bij elkaar in één ruimte en alle luidsprekers zijn aangesloten op de tv. Stel de tv in op Optie 2 en het audiosysteem op Optie 0.

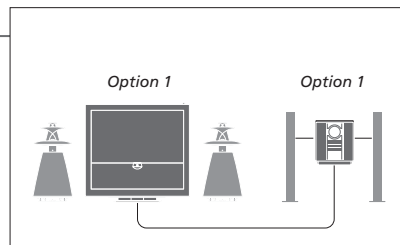

De tv met of zonder extra luidsprekers en een audiosysteem met een aangesloten set luidsprekers zijn opgesteld in één ruimte. Stel de tv in op Optie 1 en het audiosysteem op Optie 1.

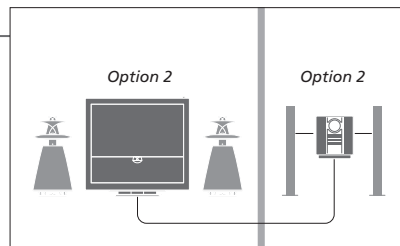

Het audiosysteem is opgesteld in één ruimte en de tv met of zonder extra luidsprekers in een andere. Stel de tv in op Optie 2 en het audiosysteem op Optie 2.

Om beeld te zien en geluid te horen in de secundaire ruimten kunt u een BeoLink-systeem aansluiten en instellen. U kunt bijvoorbeeld de tv in de woonkamer aansluiten op een ander videosysteem of op een set luidsprekers in een andere kamer.

Verbindingen maken

Om videosignalen te versturen naar secundaire ruimten, is het nodig om een RF Link-versterker aan te sluiten op de tv in de primaire ruimte en op een tv in een secundaire ruimte.*¹

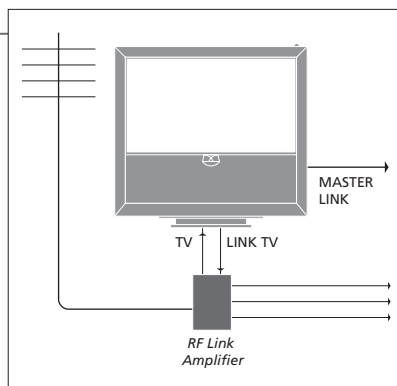

Sluit de Master Link-kabel aan op de beschikbare MASTER LINK-ingang op de tv. Als u videosignalen naar secundaire ruimten wilt doorsturen, sluit u een gewone antennekabel aan op de aansluiting LINK TV op het hoofdaansluitpaneel. Leid vervolgens de antennekabel naar de RF Link-versterker en de Master Link-kabel naar de secundaire ruimte. Volg voor het aansluiten de handleiding van de apparatuur in de secundaire ruimte.

De systeemmodulator inschakelen

Als u een audio-opstelling hebt, zoals een BeoLink Active/Passive, en u in dezelfde ruimte ook een niet-koppelbare tv wilt installeren, zet u de systeemmodulator op 'JA'. De fabrieksinstelling is 'AUTO'. Deze dient te worden gebruikt als u een koppelbare tv van Bang & Olufsen gebruikt.

Selecteer 'OVERIGE INSTELLINGEN' in het menu 'TV-INSTELLINGEN'

Selecteer 'LINK' in het menu 'AANSLUITINGEN'

Selecteer 'MODULATOR'

< >

GO

Kies 'JA'

Bevestig

De verbindingsfrequentie wijzigen

Als bijvoorbeeld een tv-kanaal in uw regio uitzendt op dezelfde frequentie als de in de fabriek afgestelde frequentie van het BeoLink-systeem (599 MHz), moet u de systeemmodulator afstemmen op een vrije frequentie.*²

Selecteer 'OVERIGE INSTELLINGEN' in het menu 'TV-INSTELLINGEN'

Selecteer 'LINK' in het menu 'AANSLUITINGEN'

Selecteer 'FREQUENTIE'

< >

GO

Zoek een ongebruikte frequentie

Bevestig

Handige tips

¹*Aangesloten apparatuur

Als er al een audiosysteem is aangesloten op de MASTER LINK-aansluiting en u wenst meer apparatuur aan te sluiten, dan moet u met een speciaal verbindingskastje de Master Link-kabel splitsen en verbinden met de kabel uit de secundaire ruimte. Neem contact op met uw Bang & Olufsen-dealer voor ondersteuning.

²*Verbindingsfrequentie

Wanneer u de verbindingsfrequentie voor de tv in de primaire ruimte wijzigt, moet u de frequentie in de secundaire ruimte aanpassen aan deze gewijzigde instelling.

OPGELET! Alleen bronnen met een analoog signaal kunnen worden verstuurd van een tv in de primaire ruimte naar een systeem in de secundaire ruimte.

Als u een BeoLink hebt, kunt u alle aangesloten systemen bedienen via de tv in een secundaire ruimte.

Tv in de secundaire ruimte aansluiten

Volg de hier beschreven procedure om uw tv aan te sluiten voor gebruik in een secundaire ruimte.

- 1 Steek de netstekker van de tv in de secundaire ruimte in het stopcontact.
- 2 Stel met behulp van uw afstandsbediening de tv in de secundaire ruimte in op de correcte optie.
- 3 Trek de netstekker van de tv in de secundaire ruimte uit het stopcontact.
- 4 Maak de nodige aansluitingen.
- 5 Steek de netstekker van de tv in de secundaire ruimte opnieuw in het stopcontact.

Optie instellen voor een tv in de secundaire ruimte

Om te zorgen dat het hele systeem goed functioneert, moet u de tv in de secundaire ruimte programmeren op de correcte optie-instelling voordat u de tv aansluit op het systeem in de primaire ruimte. Ga voor de televisie in de secundaire ruimte staan.

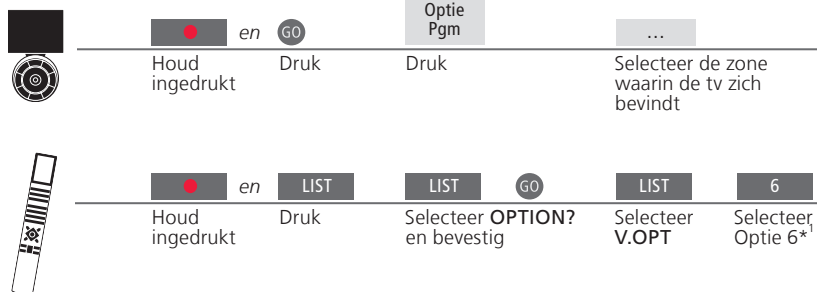

BeoMaster Als uw tv is uitgerust met een BeoMaster, dan kan deze niet worden ingesteld en gebruikt in een secundaire ruimte.

Weergave programmeren Programmeren van een timer op de tv in de primaire ruimte.

¹*OPGELET! Als u een Beo4 hebt en u sluit de tv aan voor gebruik in een secundaire ruimte waarin al andere BeoLink-systemen zijn aangesloten, bijvoorbeeld luidsprekers, dan moet u de tv instellen op Optie 5.

Als u twee tv's hebt in dezelfde ruimte en één afstandsbediening voor beide tv's, dan is het essentieel dat de tv's worden ingesteld op de juiste opties opdat ze correct werken.

De juiste optie instellen

Als u uw tv in een ruimte plaatst waarin al een Bang & Olufsen-tv staat en beide tv's kunnen signalen van uw afstandsbediening ontvangen, dan moet u de optie-instelling van de tv in de secundaire ruimte wijzigen om te voorkomen dat beide televisies tegelijk worden ingeschakeld. Ga voor de televisie in de secundaire ruimte staan.



	en			
Houd ingedrukt		Druk	Druk	Selecteer de zone waarin de tv zich bevindt*
	en			
Houd ingedrukt		Druk	Selecteer OPTION? en bevestig	
				Selecteer V.OPT
				Selecteer Optie 4

Beo5 – de tv's bedienen

Normaal gezien kunt u een bron activeren door gewoon op de desbetreffende bronknop te drukken. Als u echter twee tv's in dezelfde ruimte hebt staan, dan mag u niet vergeten om eerst de zone te selecteren van de tv die u wilt gebruiken, als u een Beo5 hebt.

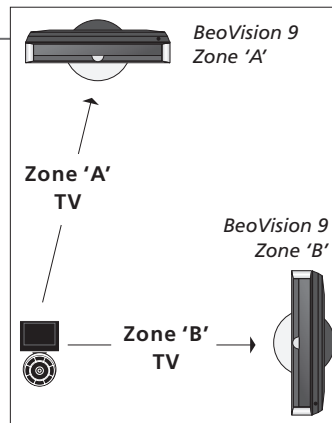

Selecteer de zone waarin de gewenste tv zich bevindt	Selecteer bron

Handige tips

- Teletekst met Optie 4** Om teletekst te gebruiken op een tv ingesteld op Optie 4, moet u Beo4 instellen op VIDEO 3. Dit beperkt de Beo4-functies die gebruikt kunnen worden met tv's ingesteld op andere opties. Raadpleeg voor meer informatie de handleiding die met uw Beo4 werd meegeleverd.

Beo4 – tv bedienen in optie 4

Normaal gezien kunt u een bron activeren door gewoon op de desbetreffende bronknop te drukken, maar als uw tv is ingesteld op Optie 4, dan moet u het volgende doen om een bron te activeren, als u een Beo4 hebt. Als u echter een afstandsbediening wilt toewijzen aan de tv in de secundaire ruimte, neem dan contact op met uw Bang & Olufsen-dealer.

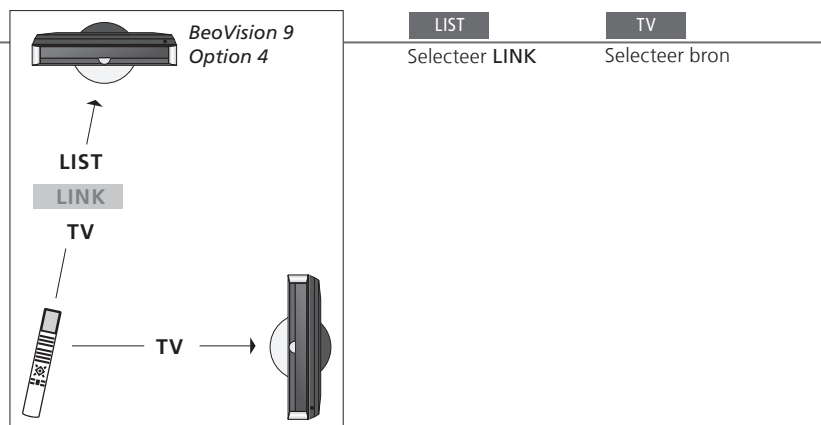

LIST

Selecteer LINK

TV

Selecteer bron

LINK op Beo4 Als u op het Beo4-display LINK wilt oproepen, moet u deze functie eerst toevoegen aan de functielijst van de Beo4. Raadpleeg de met uw Beo4 meegeleverde handleiding voor meer informatie.

¹*OPGELET! Neem voor meer informatie over zoneselectie contact op met uw Bang & Olufsen-dealer.



- 26 HDR – Een programma opnemen
- 27 HDR – Opnamen bewerken
- 28 HDR – Opnamen kopiëren en groeperen
- 29 HDR – Het kinderslot
- 30 Surround sound en thuisbioscoop
- 31 Geluidstype
- 32 Wake-up Timer
- 33 Weergave programmeren
- 34 Tv-kanalen instellen en toevoegen
- 35 Beeld- en geluidsinstellingen aanpassen
- 36 De kleurnauwkeurigheid van het scherm kalibreren
- 37 Het pincodesysteem
- 38 Tunerinstelling
- 40 Andere apparatuur bedienen met de Beo5 of Beo4

Als de optionele harde schijf vol is en u programmeert een timeropname of u start een handmatige opname, dan maakt de tv automatisch ruimte voor de nieuwe opname door oude, onbeveiligde opnamen te verwijderen.

Een timeropname instellen

Selecteer eerst de harddiskrecorder als bron. Stel maximaal 15 timers in. Ga van 'DATUM' naar 'DAGEN' met behulp van de groene knop.

→ Open het harddiskrecordermenu

→ Selecteer het menu 'WEERGAVE PROGRAMMEREN'

→ Voer timerinstellingen in en bevestig

Timeropname via teletekst

Programmeer opnamen via de gewenste teletekstpagina.

→ Open teletekst en zoek de gewenste pagina

→ Selecteer 'REC' in de menubalk

→ Voer begin-/eindtijd in en bevestig

Ingestelde timers controleren

Controleer, wijzig of verwijder timers die wachten om te worden uitgevoerd. Timers worden chronologisch weergegeven.

→ Open het harddiskrecordermenu

→ Selecteer het menu 'WEERGAVEOVERZICHT'

→ Controleer, bewerk of verwijder timers

TIMER INDEX			
TV	23	12:25-13:00	17 JUN
TV	TV 2 DK	14:00-14:45	17 JUN
V.AUX	THE SOPRANOS	22:00-23:20	19 JUN
TV	MTV	12:25-12:00	21 JUN
V.AUX 2	121	22:00-23:20	25 JUN
SAT	1222	2:00-3:20	25 AUG
V.AUX	AUSTRALIA	12:15-12:30	25 AUG
SAT	43	23:55-2:15	M-W--S
SAT	123	14:00-15:15	M-TF--
SAT	CROCODIL	16:10-17:15	-T-TF-S
TV	MTV	18:00-18:30	-T-TF-S
SAT	WRC RALL	13:00-13:45	---TF--

M - Maandag
T - Dinsdag
W - Woensdag
T - Donderdag
F - Vrijdag
S - Zaterdag
S - Zondag

Handige tips

Timer Timers kunnen worden bewerkt wanneer ze bezig zijn, maar sommige velden zullen niet toegankelijk zijn. Rode begin- en eindtijden in het menu 'WEERGAVEOVERZICHT' wijzen op overlappende opnamen.

Weergave programmeren Het menu 'WEERGAVE PROGRAMMEREN' bevat extra opties als u 'FUNCTIENIVEAU' op 'GEAVANCEERD' instelt. Zie p. 59.

OPGELET! U kunt geen nieuwe opname starten als er al een opname bezig is of als de harde schijf vol staat met beveiligde opnamen. U kunt ook geen programma's opnemen die door Macrovision tegen kopiëren zijn beveiligd.

U kunt opnamen beschermen, verwijderen of een naam geven. U kunt ook een opname in twee afzonderlijke delen knippen of inkorten. Als de optionele harde schijf vol is, maakt de tv automatisch plaats voor nieuwe opnamen door oude opnamen te verwijderen.

Een opname beveiligen of de beveiliging verwijderen

Beveiligde opnamen worden niet verwijderd als er een nieuwe opname wordt gestart en de harde schijf vol is.

Open het harddiskrecordermenu en selecteer het menu 'INHOUD HARDE SCHIJF'

→ Selecteer opname*¹



Een opname verwijderen

U kunt een ongewenste opname verwijderen, inclusief beveiligde opnamen.

Open het harddiskrecordermenu en selecteer het menu 'INHOUD HARDE SCHIJF'

→ Selecteer opname*²



Een opname een naam geven

U kunt een opname een naam geven en deze naam wijzigen zo vaak u wilt.

Open het harddiskrecordermenu en selecteer het menu 'INHOUD HARDE SCHIJF'

→ Selecteer opname

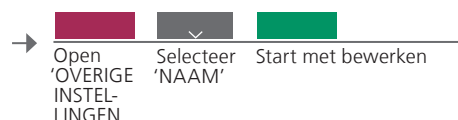

Een opname knippen

U kunt een opname in twee delen knippen.

Open het harddiskrecordermenu en selecteer het menu 'INHOUD HARDE SCHIJF'

→ Selecteer opname



Een opname knippen

U kunt een gedeelte van een opname wegnippen.

Open het harddiskrecordermenu en selecteer het menu 'INHOUD HARDE SCHIJF'

→ Selecteer opname



¹*Een opname beveiligen Als 'FUNCTIENIVEAU' is ingesteld op 'BASIS', druk dan gewoon op de rode knop om een gewenste opname te beveiligen of de beveiliging te verwijderen.
²*Een opname verwijderen Als 'FUNCTIENIVEAU' is ingesteld op 'BASIS', druk dan gewoon op > om een geselecteerde opname te markeren en vervolgens op de gele knop om ze te verwijderen.

Max. aantal opnamen Het maximaal aantal opnamen dat kan worden opgeslagen op de harddiskrecorder is ongeveer 300. Als het maximaal aantal opnamen is bereikt, is het niet langer mogelijk om opnamen op te splitsen.

OPGELET! Beveiligde opnamen worden nooit verwijderd. Bekeken of bewerkte opnamen worden verwijderd vóór opnamen die nog niet bekeken of bewerkt zijn. De oudste opnamen worden het eerst verwijderd.

Kopieer uw opnamen naar een externe videorecorder als back-up of om ruimte te besparen op de optionele harddiskrecorder. U kunt opnamen ook plaatsen, verplaatsen en hernoemen in een groep.

Naar een externe recorder kopiëren

Als u wenst te kopiëren naar een niet-Bang & Olufsen-recorder, start dan een manuele opname.

Open het harddiskrecordermenu en selecteer het menu 'INHOUD HARDE SCHIJF'

→ Selecteer opname



→ Selecteer 'EXTERN KOPIËREN'

Kopiëren stoppen

Stop met kopiëren naar een externe recorder.

Open het harddiskrecordermenu en selecteer het menu 'INHOUD HARDE SCHIJF'



Opnamen in een groep plaatsen

De naam van de groep verschijnt in de rechterbovenhoek van het menu 'INHOUD HARDE SCHIJF'.

Open het harddiskrecordermenu en selecteer het menu 'INHOUD HARDE SCHIJF'

→ Selecteer opname

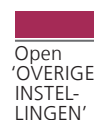

→ Selecteer 'GROEP' → Selecteer groep

Opnamen in een groep bekijken

Groepen die geen opnamen bevatten, verschijnen niet in het menu.

Open het harddiskrecordermenu en selecteer het menu 'INHOUD HARDE SCHIJF'



→ Selecteer opname

Een groep hernoemen

Hernoem een groep, bv. volgens het type opname of de persoon die de opname gemaakt heeft.

Open het harddiskrecordermenu en selecteer het menu 'SETUP'

→ Selecteer het menu 'GROEPEN'



→ Selecteer groep → Volg de instructies op het scherm

Een groep verplaatsen

Herschik de volgorde waarin de groepen worden weergegeven wanneer u door groepen bladert.

Open het harddiskrecordermenu en selecteer het menu 'SETUP'

→ Selecteer het menu 'GROEPEN'



→ Selecteer groep → Volg de instructies op het scherm

Handige tips

Externe recorder Als de externe videorecorder van Bang & Olufsen is, of als u een DVD Controller van Bang & Olufsen hebt, zal de tv de recorder starten en de geselecteerde opname vanaf het begin afspelen. Zo niet moet u de externe recorder inschakelen en handmatig de opname starten.

Groepen Er zijn acht vooraf ingestelde groepen: 'FILMS', 'SPORT', 'WETENSCH', 'NIEUWS', 'KINDEREN', 'SOAPS', 'NATUUR' en 'REIZEN'.

OPGELET! Wij raden u aan om uw belangrijkste opnamen te kopiëren naar een recorder aangesloten op de tv. Tijdens het opnemen kunt u geen andere opname afspelen en kunt u de terugspeelfunctie niet gebruiken.

Beperk de toegang tot uw opnamen door de functie Kinderslot te activeren. Hiervoor moet u eerst een kinderslotcode hebben ingevoerd.

Kinderslot activeren/deactiveren

Selecteer de opnamen waartoe u de toegang wilt beperken of deactiveer kinderslot voor een opname.

Open het harddiskrecordermenu en selecteer het menu 'INHOUD HARDE SCHIJF'

→ Selecteer opname

Open 'OVERIGE INSTELLINGEN'

→ Selecteer het menu 'KINDERSLOT' en volg de instructies op het scherm

Een kinderslotcode instellen

Stel een viercijferige code in om de toegang tot uw opnamen te beperken.

Open het harddiskrecordermenu en selecteer het menu 'SETUP'

→ Selecteer het menu 'CODE KINDERSLOT'

→ Volg de instructies op het scherm



Kinderslot Kinderslot is alleen beschikbaar als 'FUNCTIENIVEAU' is ingesteld op 'GEAVANCEERD'. Zie p. 57.

Kinderslotcode resetten Als u de kinderslotcode vergeten bent, voer dan drie keer **9999** in wanneer 'OUDE CODE' wordt gemarkeerd om de code te resetten naar 0000. Dit is de standaardinstelling. U kunt nu een nieuwe kinderslotcode instellen.

OPGELET! Als u drie keer een onjuiste code invoert, verschijnt het hoofdmenu.

Surround sound en thuisbioscoop

Wanneer u Bang & Olufsen-luidsprekers en een projector toevoegt, kunt u uw tv omvormen tot een thuisbioscoopstelsel met surround sound. U kunt ook een beeldformaat selecteren om de kijkervaring te optimaliseren.

Luidsprekers selecteren voor filmgeluid

Wanneer u een bron selecteert, kiest de tv automatisch het optimale geluid, maar u kunt ook zelf een beschikbare luidsprekercombinatie selecteren die past bij de bron die u gebruikt.

Open het scherm **Scène** op de Beo5*¹ → Selecteer **Luidspreker** → Selecteer luidsprekercombinatie*²

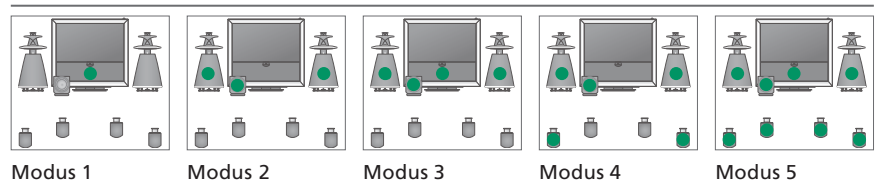

Beeldformaat selecteren

Wanneer u een bron selecteert, past de tv het beeld automatisch aan om zo veel mogelijk van het scherm te vullen, maar u kunt ook zelf een formaat selecteren.

Open het scherm **Scène** op de Beo5*¹ → Selecteer **Beeld** → Selecteer formaat*² → Verplaats het beeld naar boven of naar onderen



Overschakelen op thuisbioscoop

Verplaats het beeld van het tv-scherm naar een aangesloten projectorscherm.

Open het scherm **Scène** op de Beo5*¹ → Selecteer **Bioscoop** → Selecteer **Bioscoop** om te schakelen tussen thuisbioscoop en tv-modus

Handige tips

¹***Menu Scène** Geef **FORMAT** weer voor beeldformaten en thuisbioscoop en **SPEAKER** voor luidsprekercombinaties op de Beo4.

²***Optimaliseren en Variatie** De luidsprekercombinatie of het beeldformaat is geoptimaliseerd als u drukt op **Optimaliseren** op de Beo5. Op de Beo4 drukt u op **GO**. Telkens wanneer u op **Variatie** drukt op de Beo5, selecteert u een variatie van **Standaard**. Gebruik op de Beo4 **◀** of **▶**.

Schakelmodus Om te schakelen tussen thuisbioscoop en tv-modus op de Beo4, drukt u op **LIST** tot **FORMAT** wordt weergegeven. Druk vervolgens op **0**.

OPGELET! Als u slechts twee luidsprekers voor aan de tv hebt toegevoegd, hebt u alleen de keuze uit **Modus 1-3**. U kunt tot twee BeoLab-subwoofers toevoegen aan uw tv.

Schakel tussen beschikbare geluidstypes wanneer u tv kijkt.

Geluidstype of taal wijzigen

Schakel tussen beschikbare geluidstypes en talen.

Geluid

Geef geluidstype weer

Geluid

Druk meermaals om te selecteren

Geluidstype of taal

Sla uw favoriete geluidstype op wanneer u de tv-kanalen programmeert. Zie p. 34.

Wake-up Timer

U kunt de tv automatisch laten inschakelen via de Wake-up Timer. Een Wake-up Timer is een eenmalige timer die een uur duurt en die wordt uitgeschakeld nadat hij is uitgevoerd.

Een Wake-up Timer invoeren

Kies de bron, het kanaalnummer en de begintijd.

→ Open het menu 'TV-INSTELLINGEN' → Selecteer het menu 'WEERGAVE PROGRAMMEREN' → Selecteer het menu 'WAKE-UP TIMER' → Stel in en bevestig

Een Wake-up Timer controleren of wissen

De instellingen van een Wake-up Timer controleren of wissen.

→ Open het menu 'TV-INSTELLINGEN' → Selecteer het menu 'WEERGAVE PROGRAMMEREN' → Selecteer het menu 'WAKE-UP TIMER' → Wijzig instellingen en bevestig

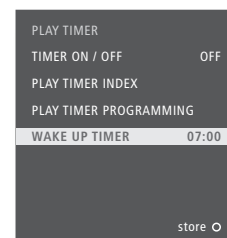

Handige tips

Wake-up Timer Een Wake-up Timer is enkel van toepassing op de tv waarop hij is geprogrammeerd. Zorg dat de klok is ingesteld op het juiste tijdstip opdat de Wake-up Timer correct wordt uitgevoerd.

OPGELET! De tv kan geen deel uitmaken van een gewone weergaveprogrammering of Standby Timer totdat de Wake-up Timer is uitgevoerd of uitgeschakeld.

U kunt uw tv automatisch in- en uitschakelen door een weergaveprogrammering of een Standby Timer op te stellen in uw systeem in de primaire ruimte.

Afspelen en stand-by zetten met de timer

Programmeer uw tv om elke week op dezelfde dag en dezelfde tijd automatisch in of uit te schakelen.

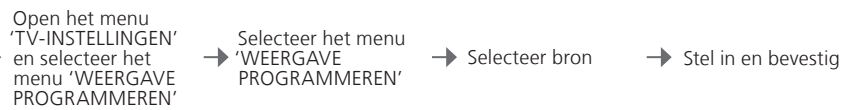

De bronnamen komen overeen met hoe de bronnen geregistreerd zijn in het menu 'AANSLUITINGEN'

- TV
- DTV
- DTV2 (V.AUX)
- V.MEM
- DVD/DVD2
- V.AUX2
- CD
- N.MUSIC
- N.RADIO
- A.MEM
- RADIO
- DTV RADIO
- STANDBY

De weergaveprogrammering inschakelen

Om de tv op te nemen in de weergaveprogrammering, moet de timer worden ingesteld op 'JA'.

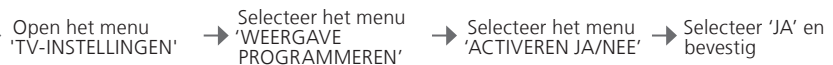

Een timer bekijken, bewerken of verwijderen

U kunt een timer in de lijst met instellingen die u hebt ingevoerd bekijken, bewerken of verwijderen.

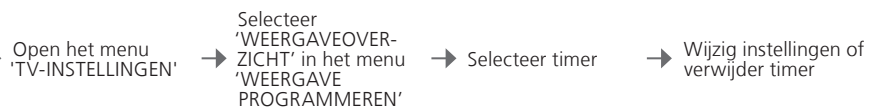

- Weergave programmeren** Voer tot zes Play Timers in. Zorg dat de klok is ingesteld op het juiste tijdstip opdat de timer correct wordt uitgevoerd (zie pagina 56). De tv kan geen deel uitmaken van een gewone weergaveprogrammering of Standby Timer tot de Wake-up Timer is uitgevoerd of uitgeschakeld.
- Veiligheid** Uit veiligheidsoverwegingen zal de stand niet draaien als de tv is ingeschakeld door een weergaveprogrammering.

OPGELET! Systemen in de secundaire ruimte kunnen de functies voor afspelen en stand-by zetten met de timer uitvoeren. U moet timers echter programmeren op uw systeem in de primaire ruimte en ze activeren op uw systeem in de secundaire ruimte.

Herschik de volgorde waarin kanalen worden weergegeven en geef ze zelf een naam. U kunt ook een kanaal verwijderen of nieuwe kanalen toevoegen, indien beschikbaar. U kunt tot 99 tv-kanalen opslaan onder een eigen kanaalnummer.

Een kanaal verplaatsen

U kunt tv-kanalen verplaatsen naar de gewenste kanaalnummers.



Een kanaal benoemen

Geef tv-kanalen een naam om ze gemakkelijker te herkennen.



Een kanaal verwijderen

Verwijder ongewenste kanalen.



Geprogrammeerde kanalen aanpassen

U kunt de kanaalontvangst optimaal afstemmen, aangeven welke kanalen gecodeerd zijn en geluidstypes vastleggen, enzovoort.



Kanalen opnieuw automatisch afstemmen

Stem alle tv-kanalen opnieuw automatisch af. Let op: alle gemaakte kanaalinstellingen zullen verdwijnen.



Nieuwe kanalen toevoegen

Voeg kanalen toe die bijvoorbeeld zijn verwijderd door de zender. Stem kanalen af via het menu 'KANALEN TOEVOEGEN' om eerder afgestemde kanalen ongewijzigd te laten en kanaalnamen, de volgorde en de instellingen voor deze kanalen te behouden.

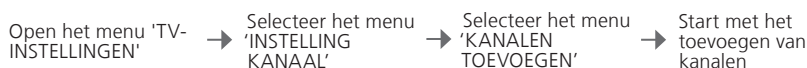

Handige tips

'HANDMATIG AFSTEMMEN' Het menu 'OVERIGE' in het menu 'HANDMATIG AFSTEMMEN' geeft u toegang tot de menu-items 'FIJNAFSTEMMING', '(DECODER)', '(TV-SYSTEM)' en 'GELUID'.

'TV-SYSTEM' Als het item 'TV-SYSTEM' wordt weergegeven, zorg er dan voor dat het juiste zendsysteem wordt weergegeven voor u begint met afstemmen: 'B/G' (PAL/SECAM BG), 'I' (PAL I), 'L' (SECAM L), 'M' (NTSC M) en 'D/K' (PAL/SECAM D/K). Neem voor meer informatie contact op met uw dealer.

OPGELET! Als bepaalde kanalen in twee talen uitzenden en u wilt beide talen gebruiken, kunt u het kanaal voor elke taal apart opslaan.

De instellingen voor beeld en geluid zijn in de fabriek op gemiddelde waarden ingesteld die geschikt zijn voor de meeste gebruikssituaties. U kunt deze instellingen echter altijd aan uw eigen wensen aanpassen.

Beeld aanpassen

U kunt helderheid, kleur en contrast aanpassen. Meer informatie over het beeldformaat vindt u op p. 30. Aanpassingen aan de instelling 'TINT' zijn alleen van toepassing op het huidige kanaal.



Het beeld uitschakelen

Verwijder het beeld tijdelijk van het scherm.



Geluid aanpassen

U kunt volume, lage tonen, hoge tonen of geluidssterkte instellen voor maximaal twee aangesloten BeoLab-subwoofers en twee standaard luidsprekercombinaties. De inhoud van het menu 'GELUID' hangt af van wat u op de tv hebt aangesloten. Zie ook p. 30 over luidsprekercombinaties.

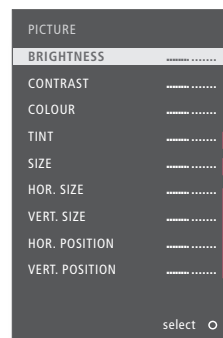
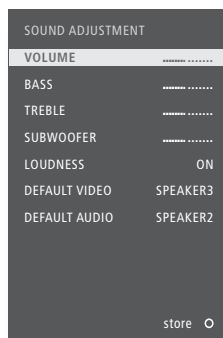

Alleen NTSC-sigitaal
Alleen 1080p/i-sigitaal
Alleen VGA-sigitaal

Tijdelijke instellingen

Als u beeld- en geluidsinstellingen pas wilt opslaan wanneer u de tv uitschakelt, houd dan **BACK** ingedrukt in plaats van de **middelste** knop wanneer u de instellingen bevestigt.

'STAND. VIDEO'

De luidsprekercombinatie gekozen in het menu 'STAND. VIDEO' wordt automatisch geactiveerd wanneer u een videobron in de tv inschakelt.

'STAND. AUDIO'

De luidsprekercombinatie gekozen in het menu 'STAND. AUDIO' wordt automatisch geactiveerd wanneer u een audiobron in de tv inschakelt.

OPGELET! Laat stilstaande beelden, zoals logo's, videospelletjes, computerbeelden en beelden weergegeven in 4:3-formaat, nooit te lang na elkaar op het scherm staan! Dit kan leiden tot het permanent inbranden van het scherm.

Automatic Colour Management garandeert steeds perfecte kleuren op het scherm. Tijdens de kalibratie komt er een sensorarm naar beneden vanuit het frame van de televisie en op het scherm wordt er een balk zichtbaar die varieert tussen verschillende grijsstinten.

Automatische kalibratie

Telkens na ongeveer 100 uur gebruik zal de televisie automatisch de kalibratie starten wanneer u op de stand-byknop drukt.

→ Wij raden u aan om de tv automatisch te laten kalibreren en dit niet handmatig te doen.

Handmatige kalibratie

De tv moet gedurende meer dan twee minuten ingeschakeld zijn en in de tv-modus staan om het menu 'AUTO COLOUR MANAGEMENT' beschikbaar te maken.

→ Open het menu 'TV-INSTELLINGEN'

→ Selecteer het menu 'OVERIGE INSTELLINGEN'

→ Activeer 'AUTO COLOUR MANAGEMENT'

→ Het kalibratieproces begint*

Na handmatige kalibratie

→ De sensorarm wordt weer ingetrokken en de tv keert terug naar de laatst gekozen bron

→ 'KALIBRATIE VOLTOOID' verschijnt kort op het scherm

Handige tips

- ¹*Handmatige kalibratie** Alle tekst wordt verwijderd van het scherm, de sensorarm komt naar beneden en de kalibratie start.
- Kalibratie mislukt** Als de sensorarm niet volledig naar beneden komt, wordt de kalibratie niet uitgevoerd en zal de arm indien nodig weer worden ingetrokken. Als de kalibratie automatisch gestart werd, zal de televisie proberen de kalibratie uit te voeren de volgende keer dat ze wordt uitgeschakeld.

OPGELET! Schakel uw systeem nooit uit en koppel het niet los van de netspanning tijdens het kalibreren.

Het pincodesysteem zorgt ervoor dat mensen die de pincode niet kennen de tv niet kunnen gebruiken. Als het pincodesysteem is geactiveerd en de tv langer dan 15-30 minuten geen stroom heeft ontvangen, treedt het systeem in werking.

Het pincodesysteem activeren

Voer een viercijferige pincode in om het systeem te activeren.

→ Open het menu 'TV-INSTELLINGEN'

← Druk tweemaal Druk tweemaal STOP Druk

→ Voer een viercijferige code in en bevestig

→ Toets de pincode opnieuw in en bevestig

De pincode wijzigen

Wijzig de pincode die u hebt gekozen.*¹

→ Open het menu 'TV-INSTELLINGEN'

← Druk tweemaal Druk tweemaal STOP Druk

→ Voer pincode in, bevestig en selecteer 'NIEUWE PINCODE'

→ Voer een nieuwe code in, bevestig, voer de code nogmaals in en bevestig

De pincode verwijderen

Verwijder de pincode die u hebt gekozen.

→ Open het menu 'TV-INSTELLINGEN'

← Druk tweemaal Druk tweemaal STOP Druk

→ Voer de pincode in en bevestig

→ Selecteer 'PINCODE VERWIJDEREN' en bevestig

De pincode invoeren

Als u de tv niet kunt inschakelen na loskoppeling van het stroomnet, wacht dan 30 seconden en probeer opnieuw.

→ Voer pincode in

→ Bevestig

Als u de pincode bent vergeten

Vraag uw Bang & Olufsen-dealer om een vijfcijferige mastercode.

← Houd ingedrukt wanneer gevraagd wordt naar de pincode om vijf velden weer te geven*

→ Voer de vijfcijferige mastercode in

→ Bevestig om de pincode te verwijderen, u kunt het pincodesysteem nu activeren

¹***Wijziging van de pincode** Als u uw pincode meer dan vijf keer binnen een periode van drie uur wijzigt, hebt u gedurende drie uur geen toegang meer tot het menu 'PINCODE' als de stekker van de tv niet uit het stopcontact wordt gehaald. **Onjuiste pincode** Als vijf keer achter elkaar een onjuiste code wordt ingetoetst, wordt de tv uitgezet en blijft deze drie uur lang volledig uitgeschakeld. In die periode is bediening van de tv niet mogelijk. Als u de stekker van de tv uit het stopcontact haalt, begint de periode van drie uur opnieuw te lopen.

OPGELET! Als om een pincode wordt gevraagd wanneer u de tv de eerste keer aanzet, moet u contact opnemen met uw Bang & Olufsen-dealer. Om de pincode-invoer af te breken en de invoervelden te wissen, drukt u op **BACK**. Druk op de Beo4 op **STOP**. ²*Houd op de Beo4 **◀** ingedrukt om de vijf velden weer te geven.

Schakel de tv of DVB-tuner uit als uw tv of DVB-bron een randapparaat is, zoals een set-top box.

De interne tuner uitschakelen

Als u de tv-tuner uitschakelt, kunt u aangesloten randapparatuur met de **TV**-knop activeren. Als u de DVB-tuner uitschakelt, kunt u aangesloten randapparatuur met de **DTV**-knop activeren.

→ Open het menu 'TV-INSTELLINGEN'

→ Selecteer 'TUNER SETUP' in het menu 'OVERIGE INSTELLINGEN'

→ Schakel 'TV-TUNER' in/uit

→ Schakel 'DVB' in/uit en bevestig

Handige tips

Tv/DVB-tuner uitschakelen Als u zowel de tv-tuner als de DVB-tuner uitschakelt, kunt u een randapparaat activeren als tuner met ofwel de **TV**-knop of de **DTV**-knop.

Menu 'INSTELLING KANAAL' Het menu 'INSTELLING KANAAL' is alleen beschikbaar als de tv-tuner is ingeschakeld. Zie p. 58.

OPGELET! Als u een harddiskrecorder van Bang & Olufsen op uw tv hebt aangesloten, is het aanbevolen om de tv-tuner niet uit te schakelen.



De ingebouwde Peripheral Unit Controller fungeert als een vertaler tussen aangesloten videoapparatuur, zoals een set-top box, recorder of dvd-speler, en uw afstandsbediening van Bang & Olufsen.



Beo5-bediening

De hoofdfuncties van uw apparatuur kunnen worden bediend met de Bang & Olufsen-afstandsbediening. Het is mogelijk dat niet alle functies worden ondersteund.

→ Selecteer bron → Selecteer functie



Menu-overlay weergeven*¹

Als u een Beo4 hebt, geeft de menu-overlay u snelle toegang tot de geselecteerde functies.

→ Selecteer aangesloten apparatuur →  of  → Open menu-overlay → Selecteer functie

Rechtstreekse bediening met de Beo4

Activeer een functie zonder de menu-overlay. De aangesloten apparatuur moet worden ingeschakeld.

→ Druk op een gekleurde knop om een functie te activeren →   → Selecteer kanaal of  → Houd ingedrukt om de programmagids weer te geven



Handige tips

¹***Menu-overlay** De menu-overlay geeft de opties weer die beschikbaar zijn voor de geselecteerde bron. U kunt de menu-overlay alleen weergeven op het tv-scherm met een Beo4. Met een Beo5 hebt u toegang tot de betreffende functies via het Beo5-display. U kunt de overlay niet weergeven in de secundaire ruimten. Druk in plaats daarvan op een gekleurde knop of op GO gevolgd door een cijfer.

OPGELET! Welke bronknop uw randapparaat activeert, hangt af van de tuner-setup en instellingen in het menu 'AANSLUITINGEN'. Zie p. 38 en 47.

Gebruik de Bang & Olufsen-afstandsbediening om toegang te krijgen tot de functies van apparatuur van een ander merk dan Bang & Olufsen.

Menu's van apparaten gebruiken

Bedien het eigen menu van een aangesloten randapparaat via de afstandsbediening. Op de Beo4 moet u op **EXIT** drukken in plaats van op **STOP** om terug te keren naar een vorig menu.

Open menu van apparaat



Afspelen op een dvd-speler

Schakel apparaat in, start en stop weergave en zoek achteruit en vooruit.

Schakel de dvd-speler in



²***Beo4 In- of uitschakelen** Op de Beo4 moet u op **GO** drukken vóór de pijltjesknoppen. Op sommige aangesloten apparatuur moet u op **GO** drukken en vervolgens op **0** om de apparatuur in en uit te schakelen als u een Beo4 hebt.

OPGELET! Zie ook de handleiding bij de aangesloten apparatuur. Neem voor meer informatie over ondersteunde apparatuur contact op met uw Bang & Olufsen-dealer.



- 
- 44 De televisie installeren
 - 46 Uw installatie uitbreiden
 - 48 Extra apparatuur toevoegen
 - 50 Aansluitpanelen
 - 52 De televisie instellen voor het eerste gebruik
 - 54 Luidsprekeropstelling
 - 56 Extra instellingen
 - 58 Schermmenu's
 - 58 Reinigen

De televisie installeren

Volg de richtlijnen voor plaatsing en aansluiting beschreven op deze en de volgende pagina's.

De tv plaatsen

Houd er bij het plaatsen van de tv rekening mee dat de ingebouwde motor de tv naar een vooraf ingestelde positie zal draaien wanneer u het toestel inschakelt.

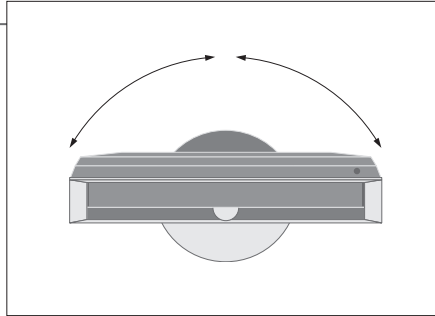

Wegens het zware gewicht van de tv, dient het verplaatsen/optillen ervan te worden overgelaten aan deskundig personeel met geschikt gereedschap.

Steunen verwijderen

Verwijder de twee steunen onder het voorframe wanneer u de tv hebt geplaatst.

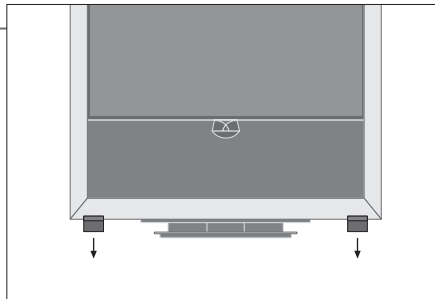

Draai de schroeven in elk van de twee steunen los.

Bodemplaatje bevestigen

Op de achterkant van het bodemplaatje bevinden zich enkele stroken dubbelzijdige plakband.

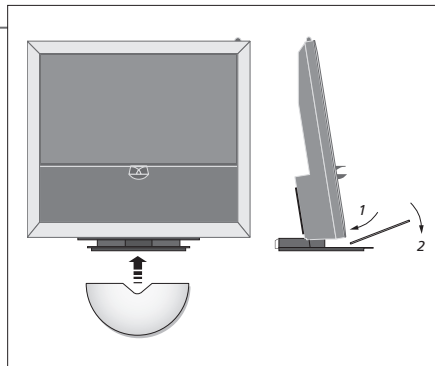

Alvorens over te gaan tot permanente bevestiging, raden wij aan het plaatje eerst te plaatsen zonder de beschermlaag van de plakband te verwijderen.

Belangrijk

Ventilatie Laat voor een goede ventilatie ten minste 5 centimeter ruimte aan de zijkanten en 10 centimeter aan de bovenkant van de televisie vrij. Bedek de ventilatieopeningen op de achterkant niet. Schakel in geval van oververhitting (knipperend stand-by-lampje en waarschuwing op het scherm) uw televisietoestel uit en laat het afkoelen. U kunt de tv gedurende die tijd niet bedienen.

Aansluiten van kabels

Om ervoor te zorgen dat de tv vrij kan bewegen, moeten de kabels een brede lus vormen en vastgemaakt worden aan de kabelklem.

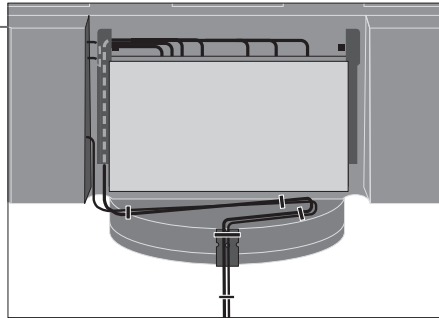

Om te weten hoeveel ruimte de kabels nodig hebben, dient u de tv zachtjes helemaal naar links te draaien voordat u de kabels vastmaakt met kabelstrips om een 'nette' kabelbundel te maken.

Overzicht

Op de afbeelding ziet u de aansluitpanelen en andere belangrijke onderdelen:

- 1 Stand-by lampje/ontvanger voor de afstandsbediening.
 - 2 Zijaansluitpaneel (ingang voor de netstroom, antenne-ingang voor tv-sigitaal, aansluitingen voor de BeoMaster).
 - Kantel het hoofdaansluitpaneel (4) naar voren om toegang te krijgen tot de aansluitingen.
 - 3 Kabelbeugel.
 - 4 Hoofdaansluitpaneel met ingebouwde kabelgoot en afdekplaat.
- Kantel het paneel naar voren om de afdekplaat te verwijderen.
- Open de kabelgoot aan de zijkant om toegang te vergemakkelijken bij het geleiden van kabels.

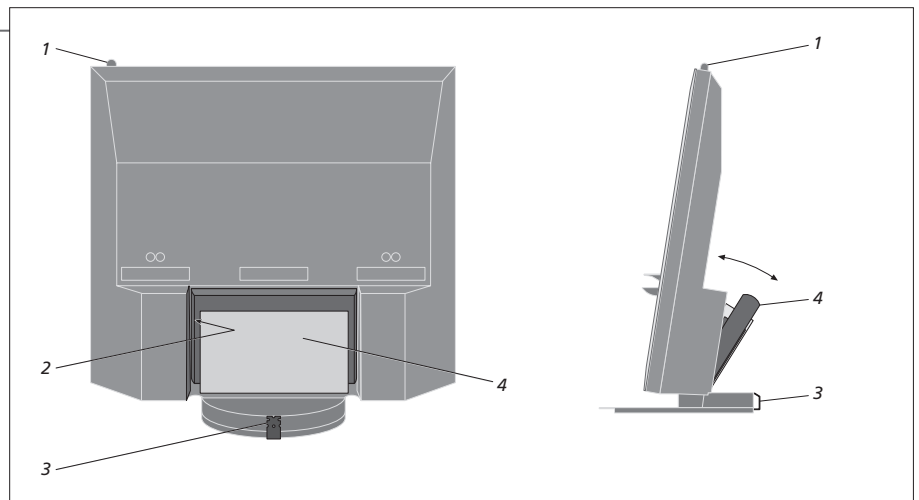

OPGELET! Laat stilstaande beelden, zoals logo's, videospelletjes, computerbeelden en beelden weergegeven in 4:3-formaat, nooit te lang na elkaar op het scherm staan! Dit kan leiden tot het permanent inbranden van het scherm.

Uw installatie uitbreiden

Uw tv ondersteunt een uitgebreid gamma extra apparatuur. U kunt zelfs een projector of een thuisbioscoopstelsel aansluiten om de lampen en gordijnen in de kamer te bedienen. Sluit videorecorders alleen aan op AV1 of AV2.

Loskoppelen van het stroomnet

Wanneer u uw installatie uitbreidt, mag de stekker van de tv niet in het stopcontact zitten.

→ Schakel de tv uit

→ Haal de stekker van de tv uit het stopcontact

De kabelafdekplaat verwijderen

Verwijder de kabelafdekplaat om toegang te krijgen tot het aansluitpaneel.

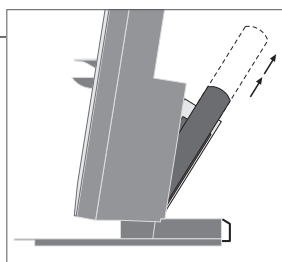

Kantel het hoofdaansluitpaneel naar voren

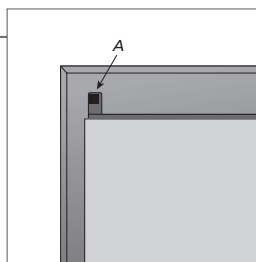

Maak de twee vergrendelingen los A en verwijder de afdekplaat

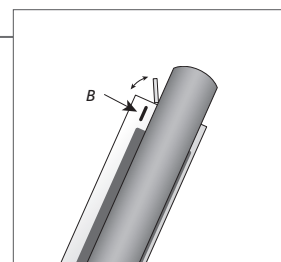

Druk op B om het afdekplaatje voor tijdelijke aansluitingen te openen

Extra apparatuur aansluiten

Om producten van een ander merk dan Bang & Olufsen te bedienen met de Beo5, dient u een infraroodzender van Bang & Olufsen te bevestigen op elk product. Zie ook p. 48-49.

→ Selecteer de aansluiting CTRL

→ Voer de aansluitingen uit

De tv inschakelen

Bevestig altijd de afdekplaten voor u de tv aansluit op het stopcontact.

→ Bevestig alle afdekplaten

→ Sluit de tv aan op de netstroom

→ Schakel de tv in

Informatie

'AUTOM. INSTELLEN' 'TIMEROPNAME'

Automatische selectie van aangesloten bronnen, wanneer de tv aanstaat en een signaal detecteert. Activeer de optie timeropname voor een aangesloten recorder. Beschikbaar als u geen optionele harddiskrecorder van Bang & Olufsen hebt. Alleen beschikbaar in de menu's 'AV1' en 'AV2' en kan alleen in een van deze menu's worden geactiveerd (om het even wanneer).

'HDMI'

Apparatuur aangesloten via een HDMI IN-aansluiting. Als u de 'HDMI EXPANDER' in het menu 'AANSLUITINGEN' hebt ingesteld op 'JA', dan wordt de optie 'HDMI-C' in de AV-menu's vervangen door 'HDMI-C1', 'HDMI-C2', 'HDMI-C3' en 'HDMI-C4'.

Extra apparatuur aanmelden

Meld de apparatuur die u hebt aangesloten op de tv aan als deze niet automatisch gedetecteerd wordt door de tv. Herhaal de procedure voor elke aansluitgroep.



Inhoud van het menu 'AANSLUITINGEN'	AV1–AV6	Aangesloten apparatuur aanmelden
	DISPLAY 2	Een aangesloten projector aanmelden
	HDMI EXPANDER	Een HDMI-uitbreidingsset aangesloten op de HDMI-C-aansluiting in- of uitschakelen
	LINK	Een verbindingfrequentie instellen en de systeemmodulator inschakelen

Bronopties in de menu's 'AV1–AV6'	NONE	Niets aangesloten
	V.MEM	Optionele harddiskrecorder of aangesloten videorecorder
	DVD/DVD2	Aangesloten dvd-speler of -recorder
	DTV2 (V.AUX)	Apparatuur, zoals een set-top box
	DTV	Apparatuur, zoals een set-top box
	V.AUX2	Apparatuur, zoals een spelconsole
	TV	Aangesloten tv-tuner
	PC	BeoMaster of aangesloten pc
	CENTRE	Voor aansluiting van een bronnencentrum, dat tot zes ingebouwde bronnen kan bevatten (alleen in het 'AV2'-menu)

Dit zijn slechts enkele voorbeelden van aanmeldingen, u kunt beschikbare apparatuur aanmelden bij elke bronoptie. U moet misschien ook extra apparatuur aanmelden in het Master Link-systeem.

'(VGA)' Apparatuur aangesloten via de VGA-aansluiting (AV5, beschikbaar als u niet over de optionele BeoMaster beschikt, of AV6).

'(Y – Pb – Pr)' Apparatuur aangesloten via de aansluiting Y – Pb – Pr (AV2 of AV3).
 'STAND-BYOPTIES' Stel de set-top box in op uitschakelen wanneer u de bron inschakelt of wanneer u de tv uitschakelt. U kunt er ook voor kiezen om de set-top box altijd ingeschakeld te laten of om hem manueel in en uit te schakelen met de afstandsbediening.

Extra apparatuur toevoegen

Voeg videobronnen en luidsprekers toe aan de tv.

Videosignalen

Sluit uw videosignalen, zoals een kabel, antenne of satelliet, aan op de aansluitingen weergegeven op het schema hiernaast.

Luidsprekers

Gebruik Power Link-luidsprekers van Bang & Olufsen. Gebruik de bij de luidsprekers geleverde kabels. Langere kabels zijn verkrijgbaar bij uw Bang & Olufsen-dealer.

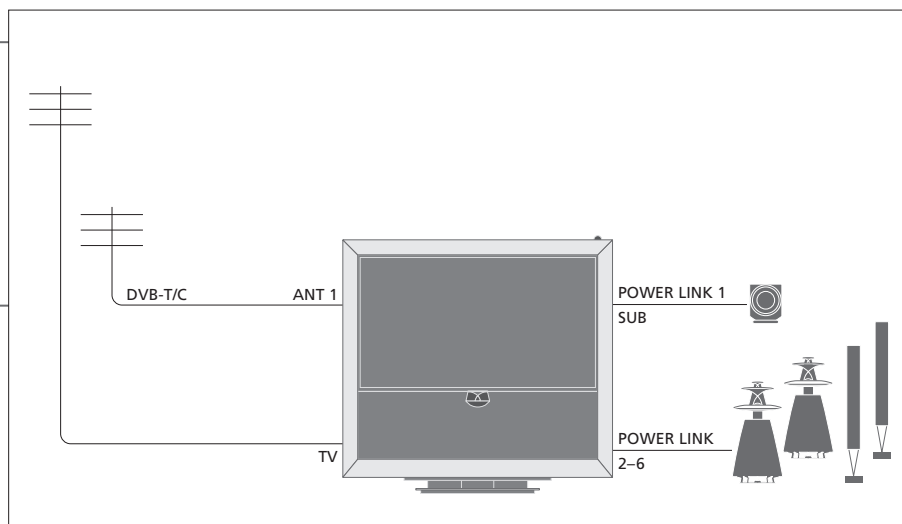

Extra videoapparatuur

U kunt veel verschillende soorten videoapparatuur tegelijkertijd aansluiten. Hier ziet u ook voorbeelden van bronnamen die u kunt selecteren voor de apparatuur in het menu 'AANSLUITINGEN'.

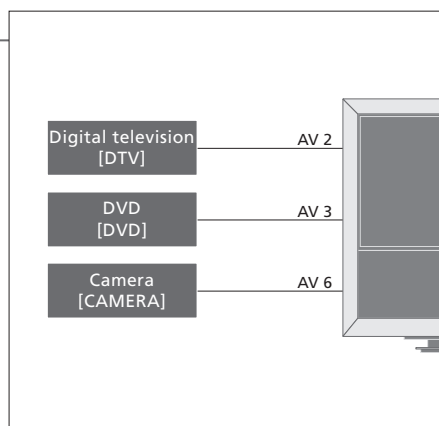

Infraroodzenders: Om producten van een ander merk dan Bang & Olufsen met uw Bang & Olufsen-afstandsbediening te kunnen bedienen, dient u een infraroodzender te bevestigen aan elk van de producten. Sluit elke zender aan op de overeenstemmende aansluiting CTRL op het hoofdaansluitpaneel.

Handige tips

Apparatuur met HDMI-uitgang

Apparatuur met een HDMI-uitgang kan op elk van de beschikbare HDMI-aansluitingen worden aangesloten, ongeacht de AV-aansluitgroep waarop u de apparatuur hebt aangesloten. Meer informatie over hoe u aangesloten apparatuur moet instellen voor gebruik vindt u op p. 47.

Breid uw installatie uit, bijvoorbeeld in een thuisbioscoopstelsel met een projector en huisautomatiseringssysteem.

Thuisbioscoopinstelling

Gebruik een projector of sluit een huisautomatiseringssysteem aan op de tv, zodat u de lampen en gordijnen in de kamer kunt bedienen.

IR-ontvanger

Als de ingebouwde infraroodontvanger voor de signalen van de afstandsbediening verborgen is achter het neergelaten projectiescherm, moet u ook een externe infraroodontvanger voorzien.

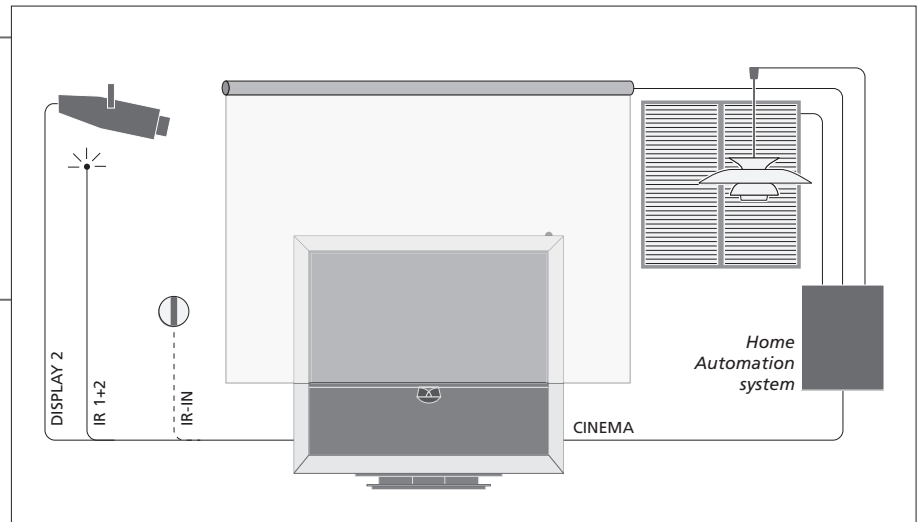

BeoMaster

Als uw tv is uitgerust met een BeoMaster, gebruik dan de Ethernet-aansluiting aan het zijaansluitpaneel voor verbinding met het internet en de twee USB-aansluitingen om extra apparatuur aan te sluiten op de BeoMaster, bijvoorbeeld een geheugenkaartlezer.

Audiosysteem

Sluit een Bang & Olufsen-audiosysteem met een Master Link-aansluiting aan op uw tv. Sluit het aan op de Master Link-aansluiting op het zijaansluitpaneel. Zie ook p. 18-19.

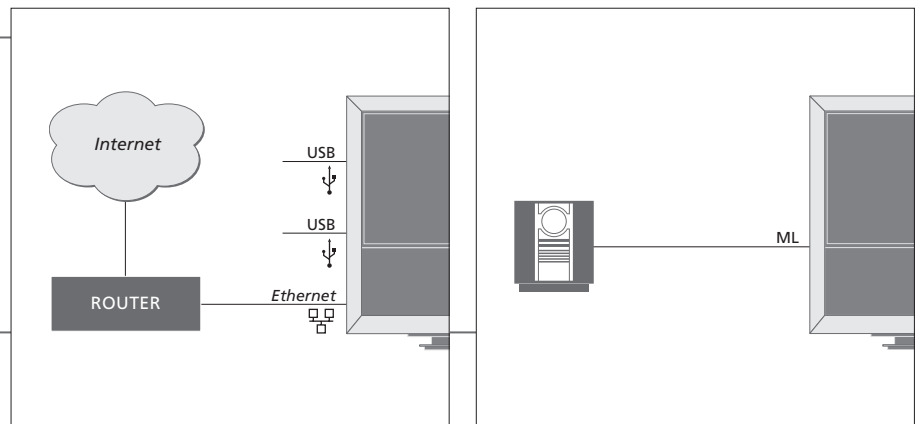

Netsnoer en stekker

Het bijgeleverde netsnoer en de stekker zijn speciaal ontworpen voor de tv. Als u de stekker vervangt of het netsnoer op de een of andere wijze beschadigt, kan dat een nadelige uitwerking hebben op de prestaties van de tv. Sluit de ~-aansluiting op het zijaansluitpaneel van uw tv aan op het stopcontact. De infraroodontvanger kleurt rood en de tv bevindt zich in stand-bymodus en is klaar voor gebruik.

Aansluitpanelen

Alle apparatuur die u aansluit op het hoofdaansluitpaneel moet worden aangemeld in het menu 'AANSLUITINGEN'. Zie p. 47.

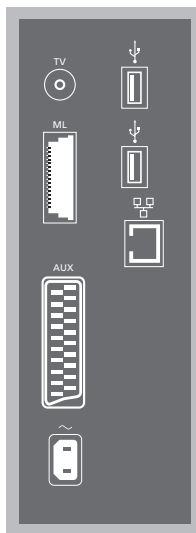
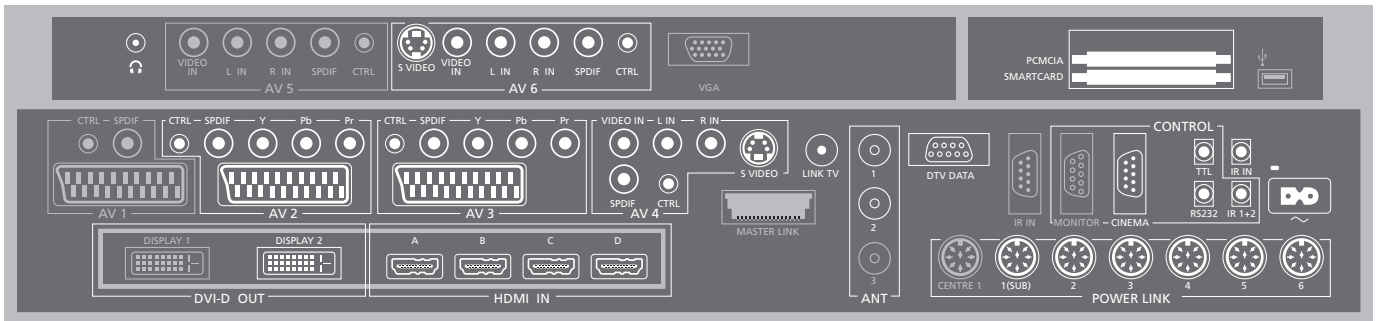

TV

Antenne-ingang voor buitenantenne/analoge kabel-tv-netwerk.

ML

Voor een compatibel Bang & Olufsen-audiosysteem. Alleen beschikbaar als de tv een BeoMaster heeft.

AUX

21-polige ingang voor extra videoapparatuur om extern kopiëren mogelijk te maken.

→ USB

Voor aansluiting van USB-compatibele apparatuur. Alleen beschikbaar als de tv een BeoMaster heeft.

🌐 Ethernet*¹

Voor verbinding met het internet. Alleen beschikbaar als de tv een BeoMaster heeft.

~ Netvoeding

Aansluiting voor het netsnoer.

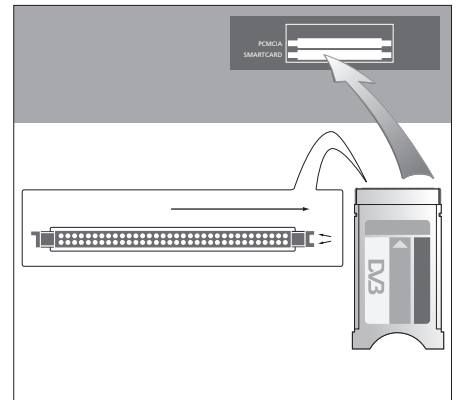

De CA-module heeft één uitstekende rand aan de ene kant en twee aan de andere kant. De kant met twee randen moet naar rechts gericht worden. Wanneer u de kaart invoert, moet de gouden chip naar boven zijn gericht.

Handige tips

HDMI-bron U kunt twee HDMI-bronnen tegelijkertijd bekijken als een van de bronnen is aangesloten op de HDMI A- of de HDMI B-aansluiting en de andere bron is aangesloten op de HDMI C- of de HDMI D-aansluiting.

¹*Sluit alleen aan op een Local Area Network (LAN) waarvan het bereik beperkt is tot uw appartement, woning of gebouw.

*'Uitgegreijde' aansluitingen op de illustratie van het hoofdaansluitpaneel kunnen mogelijk al gebruikt worden door interne verbindingen. Koppel de kabels niet los van deze aansluitingen!



Stereohoofdtelefoon aansluiten.

AV1

Aansluitgroep voor de optionele harddiskrecorder.

AV2

Aansluitgroep voor AV-aansluiting van extra videoapparatuur.

AV3

Aansluitgroep voor AV-aansluiting van extra videoapparatuur.

De tv laat een signaalpad open tussen de optionele recorder en een opneembare bron die is aangesloten op het AV3-aansluitgebied.

Hierdoor is het mogelijk om de bron aangesloten op AV3 automatisch te laten inschakelen en de optionele recorder in te stellen voor timeropnamen van de bron aangesloten op AV3. Voorwaarde is wel dat uw aangesloten apparatuur deze functies ondersteunt.

AV4

Aansluitgroep voor AV-aansluiting van extra videoapparatuur.

AV5

Deze aansluitgroep is alleen beschikbaar als uw tv niet is uitgerust met een BeoMaster. Gebruik deze aansluitgroep voor apparatuur die u niet permanent wilt verbinden, bijvoorbeeld een camera of een camcorder.

AV6

Gebruik deze aansluitgroep voor apparatuur die u niet permanent wilt verbinden, bijvoorbeeld een camera of een camcorder.

VIDEO IN (AV4)

Voor het videosignaal.

L-IN, R-IN (AV4–AV6)

Rechter- en linkerlijningang.

Y – Pb – Pr (AV2–AV3)

Voor videosignalen van een externe bron, bijvoorbeeld HDTV. U kunt de aansluiting gebruiken samen met een AV-aansluiting of een digitale audio-aansluiting.

SPDIF (AV2–AV6)

Digitale audio-ingang, bv. dvd-speler.

CTRL (AV2–AV6)

Voor infraroodbediening van externe apparatuur aangesloten op een AV-aansluiting.

S VIDEO (AV4, AV6)

Voor S-VHS- of Hi-8-camcorders.

DISPLAY 2 (DVI-D OUT)

Voor aansluiting van een projector.

HDMI IN (A–D)

Voor een High Definition Multimedia Interface-videobron of pc. De bronnen kunnen worden aangemeld bij elk van de AV-aansluitgroepen. Sluit een HDMI-uitbreidingsset aan op de HDMI-C-aansluiting.

VGA

Aansluiting voor een HD-videobron of een pc.

ANT (1–3)

Antenne-ingang (1 – DVB-T/C) voor aansluiting van buitenantenne/kabel-tv-netwerk; (2 – DVB-S) voor schotelantenne, buitenantenne/kabel-tv-netwerk; (3) gebruikt door de optionele harddiskrecorder.

MASTER LINK

Voor een compatibel Bang & Olufsen-audiosysteem. Beschikbaar als de tv geen BeoMaster heeft.

LINK TV

Antenne-uitgang voor het doorlussen van videosignalen naar andere kamers.

DTV DATA

Voor toekomstig gebruik.

CINEMA

Voor een huisautomatiseringssysteem.

TTL/RS232

Alleen voor gebruik in hotelopstellingen.

IR IN

Voor een extra IR-ontvanger wanneer de tv is opgesteld met een projector.

IR 1+2

Voor een externe IR-zender gebruikt in thuisbioscoopopstellingen.

PCMCIA/SMARTCARD

Voor een kaart/module die toegang biedt tot digitale satellietkanalen.

→ USB (op het hoofdaansluitpaneel)

Alleen voor servicedoeleinden.

Hoofdtelefoon

Draai het volumewiel snel linksom om de luidsprekers uit te schakelen. Draai het volumewiel linksom of rechtsom om het volume in de hoofdtelefoon te regelen. Draai het volumewiel snel linksom om de luidsprekers weer in te schakelen.

POWER LINK 1 (SUB)

Gebruik een kabelsplitter om twee Bang & Olufsen-subwoofers aan te sluiten.

POWER LINK 2–6

Voor externe luidsprekers in een surround-soundopstelling. Zie ook p. 54-55.

OPGELET! Videorecorders kunnen alleen worden aangesloten op AV1- of AV2-aansluitgroepen, aangezien dit de enige aansluitgroepen voor video-uitvoer zijn. Sluit de primaire recorder aan op AV1 en de tweede recorder op AV2.

De televisie instellen voor het eerste gebruik

De setupprocedure wordt geactiveerd als de tv wordt aangesloten op de netstroom en voor het eerst wordt aangezet. Als u uw setup op een latere datum zou willen wijzigen, krijgt u toegang tot dezelfde menu's en kunt u uw instellingen aanpassen.

De tv inschakelen

De tv heeft ongeveer 20 seconden nodig om op te starten en is dan klaar voor gebruik.



Schakel de tv in

Instellingen selecteren

Wanneer u de tv voor de eerste keer inschakelt, wordt u door de volgende instellingen geleid.*¹



Selecteer instelling



Bevestig en ga naar het volgende menu-item

TAAL MENU

Stel de taal voor de schermmenu's in

TUNER SETUP

Schakel de interne tv-tuner of DVB in of uit

AANSLUITINGEN

Meld aangesloten apparatuur aan, zie p. 47

AUTOMATISCH AFSTEMMEN

Stem tv-kanalen automatisch af, zie ook p. 34. Alleen beschikbaar als de tv-tuner is ingeschakeld, zie p. 38

Informatie

Menutaal Selecteer de taal voor de schermmenu's.

Tv-tuner Het menu 'INSTELLING KANAAL' is alleen beschikbaar als de tv-tuner is ingeschakeld, zie p. 38 en 58.

Aansluitingen Selecteer het type apparatuur aangesloten op elke aansluiting, de gebruikte aansluitingen, de productnaam en de bronnaam.

Automatisch afstemmen Een menu voor de automatische afstemming van kanalen wordt weergegeven op het scherm.

¹*OPGELET! Wanneer u uw voorkeurstellingen hebt opgegeven in een menu, moet u mogelijk op de groene knop drukken om verder te gaan naar het volgende menu in de setupprocedure voor eerste gebruik. Volg de instructies op het scherm.

Wanneer de instellingen voor het eerste gebruik zijn gemaakt, kunt u uw luidsprekers instellen voor het gebruik van de thuisbioscoop.

De luidsprekers kalibreren

Stel de luidsprekers in om geluid te optimaliseren vanuit uw luisterpositie.

UIDSPREKERTYPE	De luidsprekers instellen voor eerste gebruik is alleen van toepassing voor luidsprekers voor televisiekijken. Na het instellen voor eerste gebruik kunt u de luidsprekers instellen voor thuisbioscoopweergave. Zie ook <i>Luidsprekeropstelling</i> op p. 54 en 55 en <i>'Surround sound en thuisbioscoop'</i> op p. 30.
SPEAKERS FUNCTIES	
LUIDSPREKERAFSTAND	
LUIDSPREKERNIVEAU	
AANPASSEN	Pas volume, lage tonen, hoge tonen en geluidssterkte aan en stel twee standaard luidsprekercombinaties in. Selecteer een andere luidsprekercombinatie op om het even welk moment. Zie p. 35.

De stand kalibreren

De gemotoriseerde stand van de televisie zal pas werken als het kalibratieproces voltooid is.

AFSTELLEN STANDAARD	<div style="display: inline-block; background-color: #333; color: white; padding: 2px 10px;"><</div> <div style="display: inline-block; background-color: #333; color: white; padding: 2px 10px;">></div> <div style="display: inline-block; border: 1px solid #ccc; border-radius: 50%; padding: 2px 5px; margin-left: 20px;">GO</div>	Bevestig		
	<table border="0" style="width: 100%;"> <tr> <td style="width: 50%; vertical-align: top;"> UITERST LINKSE POS INSTEL.: draai naar links tot de positie waartoe u de draai beweging wilt beperken </td> <td style="width: 50%; vertical-align: top;"> UITERST RECHTS POS INSTEL.: draai naar rechts tot de positie waartoe u de draai beweging wilt beperken </td> </tr> </table>	UITERST LINKSE POS INSTEL.: draai naar links tot de positie waartoe u de draai beweging wilt beperken	UITERST RECHTS POS INSTEL.: draai naar rechts tot de positie waartoe u de draai beweging wilt beperken	
UITERST LINKSE POS INSTEL.: draai naar links tot de positie waartoe u de draai beweging wilt beperken	UITERST RECHTS POS INSTEL.: draai naar rechts tot de positie waartoe u de draai beweging wilt beperken			

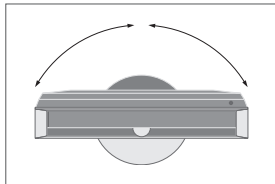

TV-STAND INSTELLEN

Stel de positie in waarnaar de tv moet draaien wanneer deze wordt in- en uitgeschakeld. Zie p. 56.

Standafregeling Stel de maximale hoek in waarbinnen de televisie mag draaien, zowel naar links als naar rechts.

OPGELET! U moet de stand kalibreren voor u de gemotoriseerde beweging van de stand kunt gebruiken.

Luidsprekeropstelling

Voeg Power Link-luidsprekers en tot twee BeoLab 2-subwoofers toe aan uw tv en geniet van een surround-soundsysteem.

De luidsprekeropstelling selecteren

Zet de televisie in tv- of thuisbioscoopmodus voor u luidsprekeraanstellingen aanpast voor om het even welke modus.

Schakel de tv in en open het menu 'TV-INSTELLINGEN'

→ Selecteer 'GELUID' in het menu 'OVERIGE INSTELLINGEN'

→ Selecteer menu

Luidsprekertype instellen

Registreer het type van elke luidspreker in het menu. Elke Bang & Olufsen-luidspreker maakt een geluid en wordt gemarkeerd op het scherm.

Selecteer het menu 'LUIDSPREKERTYPE'

→ Selecteer de luidspreker en geef het luidsprekertype weer

→ **GO**
Bevestig

Luidsprekerfunctie instellen

Selecteer de functie voor elke aangesloten luidspreker, zoals voor, achter of surround. Een luidspreker kan meerdere functies hebben, bijvoorbeeld één voor televisiekijken en één voor thuisbioscoopweergave.

Selecteer het menu 'SPEAKERS FUNCTIES'

→ Geef de luidsprekerfunctie voor elke luidspreker weer

→ **GO**
Bevestig

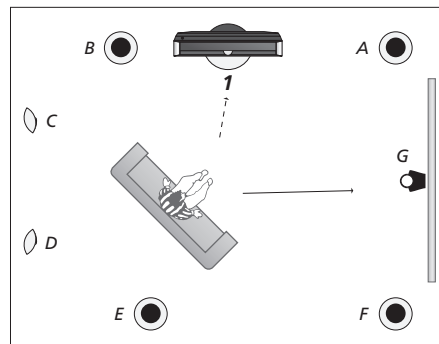

De luidsprekerfunctie instellen

TV (1)

- A: Rechts voor (Right front)
- B: Links voor (Left front)
- C: Uit
- D: Uit
- E: Links achter (Left back)
- F: Rechts achter (Right back)
- G: Uit

Thuisbioscoop (2)

- Links voor (Left front)
- Links surround (Left surround)
- Links achter (Left back)
- Rechts achter (Right back)
- Rechts surround (Right surround)
- Rechts voor (Right front)
- Midden (Centre)

Informatie

Geluid tijdens setup Tijdens het setupproces wordt er soms een geluid geproduceerd door een luidspreker. Controleer of de gemarkeerde luidspreker overeenkomt met de naam van de luidspreker die het geluid maakt.

Luidsprekerfuncties U moet de surroundluidsprekers selecteren voor u de luidsprekers achter kunt selecteren.

OPGELET! Om een thuisbioscoopopstelling te creëren, moet u eerst overschakelen op thuisbioscoopmodus. Meer informatie over thuisbioscoop vindt u op p. 30.

Als uw opstelling twee verschillende kijkposities heeft, een voor thuisbioscoop en een voor normaal televisiekijken, moet u twee verschillende luidsprekerinstellingen kiezen.

De luidsprekerafstanden invoeren

Geef de afstand in rechte lijn tussen uw favoriete kijkpositie en elke luidspreker op (in meter).

Selecteer het menu 'LUIDSPREKER-AFSTAND'

→ Selecteer de luidspreker en de afstand

→ **GO**
Bevestig

Het geluidsniveau afstemmen

Hierbij laten alle luidsprekers om de beurt een kalibratietoone horen. Stem de luidsprekers af op het geluidsniveau van de middenluidspreker.

Selecteer het menu 'LUIDSPREKERNIVEAU'

→ Selecteer 'AUTOMATISCH' of 'HANDMATIG' in 'SEQUENTIE'

→ Als 'HANDMATIG' is geselecteerd, selecteer dan de luidspreker en het luidsprekerniveau

→ **GO**
Bevestig

Actief geluidssysteem weergeven

Geef de naam van het actieve geluidssysteem voor een bron of zender weer op het scherm.

Open het menu 'TV-INSTELLINGEN'

→ Selecteer 'GELUID' in het menu 'OVERIGE INSTELLINGEN'

→ Selecteer het menu 'GELUIDSSYSTEEM'

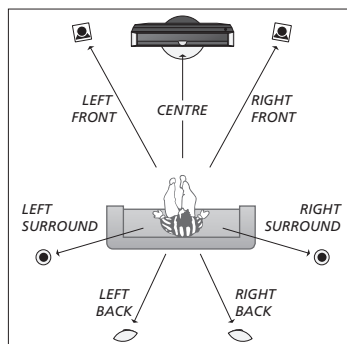

De luidsprekerafstand invoeren

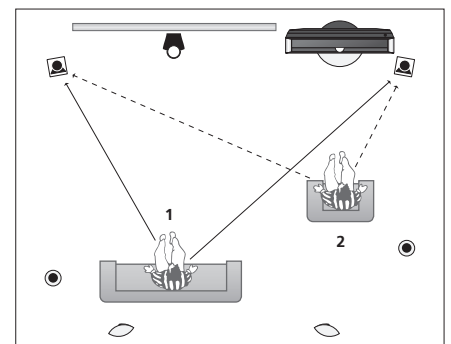

Stem het geluidsniveau af vanuit twee verschillende kijkposities.

Luidsprekerniveau Stem elke luidspreker af op de middenluidspreker om een optimaal surround-soundgeluid te verkrijgen.

OPGELET! Als u de luidsprekers eenmaal hebt afgestemd, hoeft u deze procedure alleen maar te herhalen wanneer u de opstelling wijzigt.

Extra instellingen

U hebt de mogelijkheid om extra instellingen op te geven, zoals het instellen van de posities waarnaar de tv moet draaien, het instellen van de juiste tijd en datum en het activeren, aanpassen of deactiveren van functies die betrekking hebben op het dagdagelijkse gebruik van de optionele harddiskrecorder.

Posities van de tv

Programmeer een positie voor televisiekijken, het beluisteren van muziek en voor wanneer de tv is uitgeschakeld. Zie p. 53 voor informatie over de eerste keer instellen van de stand.



Tijd en datum

Stel de tijd en datum in. Druk op **Klok** op de Beo5 om de klok weer te geven op het display. Deze verdwijnt weer na 10 seconden.

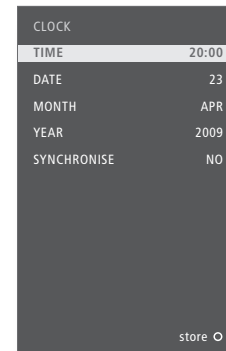
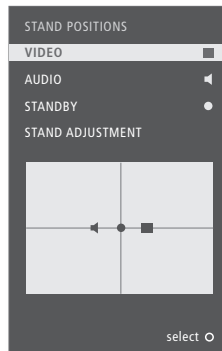

Informatie

¹***Eerste keer instellen** Druk tijdens het instellen voor eerste gebruik, wanneer u de posities van de tv hebt ingesteld, op de groene knop om de setupprocedure verder te zetten.

OPGELET! U kunt de klok heel gemakkelijk gelijkzetten door deze via het menu 'KLOK' te synchroniseren met de klok van de teletekstfunctie van het huidige tv-kanaal. Als er geen teletekst beschikbaar is, kunt u de klok handmatig instellen.

Instellen van de harddiskrecorder

De twee instellingen voor functieniveau – 'BASIS' en 'GEAVANCEERD' – bepalen de inhoud van het menu 'INSTELLINGEN'.

Schakel de harddiskrecorder in en open het hoofdmenu

→ Selecteer het menu 'INSTELLINGEN'

→ Selecteer optie en wijzig instellingen



→ Bevestig

FUNCTIENIVEAU	Selecteer het niveau 'BASIS' of 'GEAVANCEERD'
CODE KINDERSLOT*²	Voer een toegangscode in om de toegang tot opnamen te beperken
GROEPEN*²	Acht voorgedefinieerde groepen om de opnamen in te plaatsen
OPNAMEKWALITEIT*²	Kwaliteit van de opnamen ('STANDAARD'/'HOOG')
OPNAMEDUUR	Standaardlengte voor handmatige opnamen
AANSLUITINGEN	Aanmelden van extra aangesloten apparatuur
REPLAY*²	Bij 'UITGEBREID' terugspelen begint het kopiëren naar de buffer zodra u een bron kiest. Zie ook p. 8 en 9
MENUTAAL	Hier kunt u uit acht talen voor het menusysteem kiezen
AFSTEMMEN*³	Hiermee kunt u de zenders opgeslagen op de tuner van de harddiskrecorder fijnafstemmen en de geluidsinstellingen aanpassen
KLOK*³	Volgt de tijd- en datuminstellingen voor de tv automatisch

²***Harddiskrecorder** Functies gemarkeerd met *² zijn alleen beschikbaar als u 'FUNCTIENIVEAU' instelt op 'GEAVANCEERD'.
³***Afstemmen en klok** Op het niveau 'GEAVANCEERD' kan 'AFSTEMMEN' en 'KLOK' worden gevonden onder 'EXTRA'.
Opnamekwaliteit 'STANDAARD' kwaliteit neemt minder ruimte in beslag op de harde schijf dan 'HOOG'.

Algemene instellingen: Selecteer uw Zone, TV en Menu.

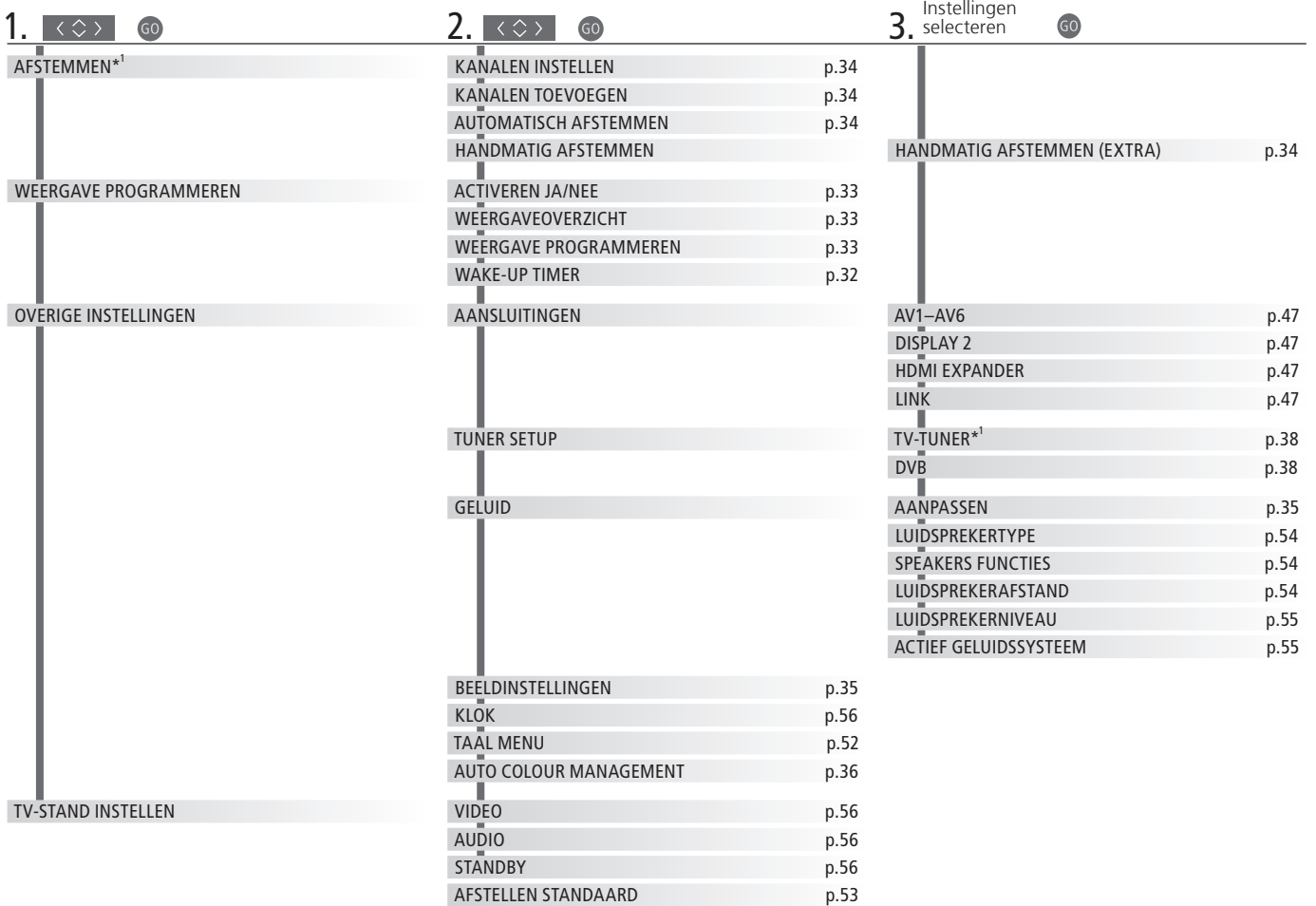

Reiniging

Onderhoud Scherm	De gebruiker is zelf verantwoordelijk voor het normale onderhoud, bijvoorbeeld het reinigen. Gebruik een droge, zachte doek om het stof van het scherm te verwijderen. Gebruik geen vloeibare reinigingsmiddelen of spuitbussen.
Behuizing en bedieningselementen	Verwijder stof van de buitenkant met een zachte, droge doek. Verwijder vlekken of vuil met een zachte vochtige doek en een oplossing van water en mild reinigingsmiddel, zoals afwasmiddel.
Nooit alcohol	Gebruik nooit alcohol of andere oplosmiddelen om onderdelen van de televisie te reinigen.

Optionele harddiskrecorder: Selecteer uw Zone, V.MEM en Menu.

1. <◇> GO	2. <◇> GO	3. Instellingen selecteren GO
INHOUD HARDE SCHIJF	BEWERKEN* ²	WISSEN p.27
		DELEN p.27
		KNIPPEN p.27
		EXTERN KOPIËREN p.28
	OPTIES* ²	BEVEILIGING p.27
		GROEP p.28
		NAAM p.27
		KINDERSLOT p.29
	GROEP* ² p.28	
TIMER PROGRAMMEREN	BRON p.26	
	KANAAL p.26	
	BEGINTIJD p.26	
	EINDTIJD p.26	
	DATUM/DAGEN p.26	
	BEVEILIGING* ² p.26	
	KWALITEIT* ² p.26	
	EXTRA* ²	GROEP p.26
		NAAM p.26
		KINDERSLOT p.26
		EPISODES OPSL. p.26
INDEX TIMER p.26		
SETUP	FUNCTIENIVEAU	BASIS – GEAVANCEERD p.57
	CODE KINDERSLOT* ²	OUDE CODE – NIEUWE CODE ... p.57
	GROEPEN* ²	FILMS – SPORT ... p.57
	OPNAMEKWALITEIT* ²	STANDAARD – HOOG p.57
	OPNAMEDUUR	HANDMATIG OPNEMEN p.57
	AANSLUITINGEN	GEEN – V.MEM – DVD ... p.57
	REPLAY* ²	UIT – BASIS – UITGEBREID p.57
	MENUTAAL p.57	
	EXTRA* ²	AFSTEMMEN p.57
		KLOK p.57
OPNEMEN/OPNEMEN STOPPEN p.4 & 5		

FUNCTIENIVEAU De fabriekinstelling is 'BASIS'.

¹*OPGELET! Het menu 'AFSTEMMEN' is alleen beschikbaar als de tv-tuner is ingeschakeld in het menu 'TUNER SETUP'.

²* Alleen in het functieniveau 'GEAVANCEERD'.

Veiligheidskopie en antivirusprogramma

Maak altijd kopieën van uw gegevens om te garanderen dat uw foto's, muziekbestanden, enz. bij een storing in het systeem of het programma niet verloren gaan. De BeoMaster beschikt over een antivirusprogramma dat de meest gebruikelijke computervirussen blokkeert.

Veiligheidskopie

De gebruiker is ervoor verantwoordelijk om regelmatig veiligheidskopieën te maken van gegevens, met inbegrip van maar niet beperkt tot bestanden, foto's, muziek enz. De gebruiker is ervoor verantwoordelijk dat deze gegevens beschikbaar zijn op media die direct kunnen worden teruggezet op de BeoMaster of wanneer de BeoMaster is vervangen, op de nieuwe BeoMaster. Bovendien is de gebruiker ervoor verantwoordelijk om deze veiligheidskopieën indien nodig opnieuw te installeren.

Er moet een veiligheidskopie worden geplaatst op uw kantoorcomputer of andere externe apparatuur, zoals een draagbare harde schijf, of de gegevens moeten worden gekopieerd naar cd-roms of dvd-schijven.

Er moet ook een veiligheidskopie van gegevens worden gemaakt als de BeoMaster voor service wordt aangeboden. Het is vaak noodzakelijk om gegevensmedia als onderdeel van de reparatie te formatteren, waarbij gegevens zonder waarschuwing verloren kunnen gaan. Bang & Olufsen is niet verantwoordelijk voor verlies van gegevens.

Gegevens opnieuw installeren

Als u uw mediacollectie moet herinstalleren op de BeoMaster, moet u BeoPlayer-, BeoPort- of BeoConnect-software (alleen voor MAC-gebruikers) gebruiken om uw collectie naar de BeoMaster over te zetten. Dit zorgt ervoor dat u de gekoppelde taginformatie niet verliest.

Antivirusprogramma

Een virusaanval kan leiden tot het defect raken van het systeem en verlies van belangrijke gegevens. In ernstige gevallen moet u de BeoMaster onmiddellijk voor service aanbieden. Een reparatie veroorzaakt door een virusaanval valt NIET onder de garantie. De BeoMaster beschikt over een antivirusprogramma. Dit programma beschermt tegen de meest gebruikte hackerprogramma's. Het programma wordt minimaal gedurende vijf jaar automatisch geüpdatet via internet, op voorwaarde dat de BeoMaster constant op internet is aangesloten. Het programma wordt geïnstalleerd om alle bestanden die een virus bevatten direct en zonder waarschuwing te verwijderen. Bestanden overgezet naar de BeoMaster kunnen als gevolg worden verwijderd.

Bang & Olufsen is niet verantwoordelijk voor verlies als gevolg van een virusaanval.

De BeoMaster bevat een beperkte editie van Windows XP[®]. Om deze editie te mogen gebruiken, moet u akkoord gaan met de onderstaande EULA-voorwaarden.

EULA-voorwaarden

U hebt een BeoMaster aangekocht met software die in licentie is gegeven aan AmiTech door Microsoft Licensing, GP of zijn filialen. Deze geïnstalleerde softwareproducten afkomstig van MS, evenals bijbehorende media, gedrukte documentatie en online of elektronische documentatie, worden beschermd door internationale wetten en verdragen inzake intellectueel eigendom. De SOFTWARE wordt in licentie gegeven, niet verkocht. Alle rechten voorbehouden.

ALS U NIET AKKOORD GAAT MET DEZE LICENTIEOVEREENKOMST VOOR EINDGEBRUIKERS, MAG U HET APPARAAT NIET GEBRUIKEN EN DE SOFTWARE NIET KOPIËREN. NEEM IN DAT GEVAL ONMIDDELIJK CONTACT OP MET AMITECH VOOR INSTRUCTIES INZAKE DE TERUGZENDING VAN HET ONGEBRUIKTE APPARAAT EN TERUGBETALING VAN HET AANKOOPBEDRAG. ELK GEBRUIK VAN DE SOFTWARE, MET INBEGRIJF VAN MAAR NIET BEPERKT TOT GEBRUIK OP HET APPARAAT, HOUDT IN DAT U ZICH AKKOORD VERKLAART MET DEZE LICENTIEOVEREENKOMST (OF DAT U EEN EERDERE INSTEMMING BEKRACHTIGT).

VERLEENEN VAN SOFTWARELICENTIE. Deze EULA verleent u de volgende rechten: u mag de SOFTWARE alleen gebruiken op het APPARAAT.

NIET FOUTBESTENDIG. DE SOFTWARE IS NIET FOUTBESTENDIG. AMITECH HEEFT VOOR ZICHZELF BEPAALD HOE DE SOFTWARE IN DIT APPARAAT TE GEBRUIKEN EN MS VERTROUWT EROP DAT AMITECH VOLDOENDE TESTWERK HEEFT VERRICHT OM TE KUNNEN VASTSTELLEN DAT DE SOFTWARE GESCHIKT IS VOOR DERGELIJK GEBRUIK.

GEEN GARANTIES OP DE SOFTWARE. DE SOFTWARE wordt geleverd IN ZIJN HUIDIGE STAAT en met al zijn fouten. HET VOLLEDIGE RISICO BETREFFENDE VOLDOENDE KWALITEIT, PRESTATIES, NAUWKEURIGHEID EN WERKING (INCLUSIEF AFWEZIGHEID VAN NALATIGHEID) LIGT BIJ U. OOK IS ER GEEN GARANTIE TEGEN VERSTORING VAN UW GEBRUIK VAN DE SOFTWARE OF TEGEN INBREUKEN. ALS U GARANTIES HEBT GEKREGEN VOOR HET APPARAAT OF DE SOFTWARE, DAN ZIJN DEZE NIET AFKOMSTIG VAN, NOCH BINDEND VOOR, MS. Geen aansprakelijkheid voor bepaalde schade. BEHALVE WANNEER VERBODEN DOOR DE WET, ZAL MS NIET-AANSPRAKELIJK KUNNEN WORDEN GESTELD VOOR INDIRECTE, SPECIALE, INCIDENTELE OF GEVOLGSCHADE VOORTVLOEIEND UIT OF IN VERBAND MET HET GEBRUIK OF DE PRESTATIES VAN DE SOFTWARE. DEZE BEPERKING GELDT ZELFS INDIEN EEN EVENTUELE REMEDIE IN HAAR HOOFDDOEL TEKORTSCHiet. IN GEEN

GEVAL ZAL MS VOOR EEN HOGER BEDRAG DAN TWEEHONDERD VIJFTIG DOLLAR (250,00 USD) AANSPRAKELIJK KUNNEN WORDEN GESTELD.

Beperkingen op 'reverse engineering', decompilatie en disassemblage. 'Reverse engineering', decompilatie of disassemblage van de SOFTWARE is niet toegestaan, behoudens voor zover deze beperking uitdrukkelijk wordt verboden door de geldende wetgeving.

OVERDRACHT VAN SOFTWARE TOEGESTAAN MAAR MET BEPERKINGEN. Onder deze EULA is het toegestaan om de rechten op de software permanent over te dragen in het kader van een permanente verkoop of overdracht van het apparaat, op voorwaarde dat de ontvanger zich akkoord verklaart met deze EULA. Als de SOFTWARE een upgrade is, moet elke overdracht ook alle eerdere versies van de SOFTWARE omvatten.

EXPORTBEPERKINGEN. U erkent dat de SOFTWARE onderhevig is aan de Amerikaanse exportwetgeving. U gaat ermee akkoord u te houden aan alle internationale en nationale wetten die van toepassing zijn op de SOFTWARE, inclusief de Amerikaanse regelgeving inzake exportbeheer en de door de Amerikaanse en andere overheden uitgevaardigde beperkingen op eindgebruikers, eindgebruik en bestemmingen. Zie <http://www.microsoft.com/exporting/> voor meer informatie.

Afval van elektrische en elektronische apparaten (AEEA) – Milieubescherming



Elektrische en elektronische apparaten, onderdelen en batterijen gemarkeerd met dit symbool mogen niet als normaal huishoudelijk afval worden afgedankt. Alle elektrische en elektronische apparaten, onderdelen en batterijen moeten afzonderlijk worden verzameld en afgedankt. Als elektrische en elektronische apparaten en batterijen worden afgedankt door middel van verzamelssystemen zoals die in uw land beschikbaar zijn, dan beschermt u het milieu en de gezondheid, terwijl u ook bijdraagt aan het zorgvuldig en verantwoord gebruik van de natuurlijke hulpbronnen. Het verzamelen van elektrische en elektronische

apparaten, batterijen en afval voorkomt potentiële vervuiling van de natuur met de gevaarlijke stoffen die aanwezig kunnen zijn in elektrische en elektronische producten en apparaten. Uw Bang & Olufsen-dealer zal u adviseren over de correcte manier van afdanken in uw land.

Als een product te klein is om met het symbool te worden gemarkeerd, zal het worden opgenomen in de gebruikershandleiding, op het garantiebewijs of op de verpakking.

CE Dit product is conform de bepalingen van Richtlijnen 2004/108/EC en 2006/95/EC.

This product incorporates copyright protection technology that is protected by U.S. patents and other intellectual property rights. Use of this copyright protection technology must be authorized by Macrovision, and is intended for home and other limited viewing uses only unless otherwise authorized by Macrovision. Reverse engineering or disassembly is prohibited.

HDMI, the HDMI logo and High-Definition Multimedia Interface are trademarks or registered trademarks of HDMI Licensing LLC.

Dankwoord en aansprakelijkheid

De productnamen die in deze handleiding worden vermeld, zijn mogelijk handelsmerken of gedeponeerde handelsmerken van andere bedrijven.



Delen van dit product maken gebruik van Microsoft Windows Media Technologies. Copyright © 1999–2002 Microsoft Corporation. Alle rechten voorbehouden. Microsoft, Windows Media en het Windows-logo zijn gedeponeerde handelsmerken van Microsoft Corporation in de Verenigde Staten en/of andere landen.

Bang & Olufsen kan in geen geval aansprakelijk worden gesteld voor enige gevolgschade, incidentele of indirecte schade die voortvloeit uit het gebruik, of de onmogelijkheid tot gebruik, van de software.

Manufactured under license from Dolby Laboratories. Dolby, Pro Logic, and the double-D symbol are registered trademarks of Dolby Laboratories.

Confidential unpublished works.
Copyright 1992–2003 Dolby Laboratories.
All rights reserved.

Manufactured under license under U.S. Patent #'s: 5,451,942; 5,956,674; 5,974,380; 5,978,762; 6,487,535; 7,003,467; 7,212,872 & other U.S. and worldwide patents issued & pending.

DTS, DTS Digital Surround, ES, and Neo:6 are registered trademarks and the DTS logos, and Symbol are trademarks of DTS, Inc.

© 1996–2008 DTS, Inc.
All Rights Reserved.

